

SOLUCIONES PARA LA VITICULTURA

MADE IN ITALY



BRAUD NEW HOLLAND

GRÉGOIRE

PELLENC

BRAUD/NEW
HOLLAND

BRAUD
ARRASTRADA

VOLENTIERI

ERO

ALMA

IMECA

BARGAM

DESPALLADORA

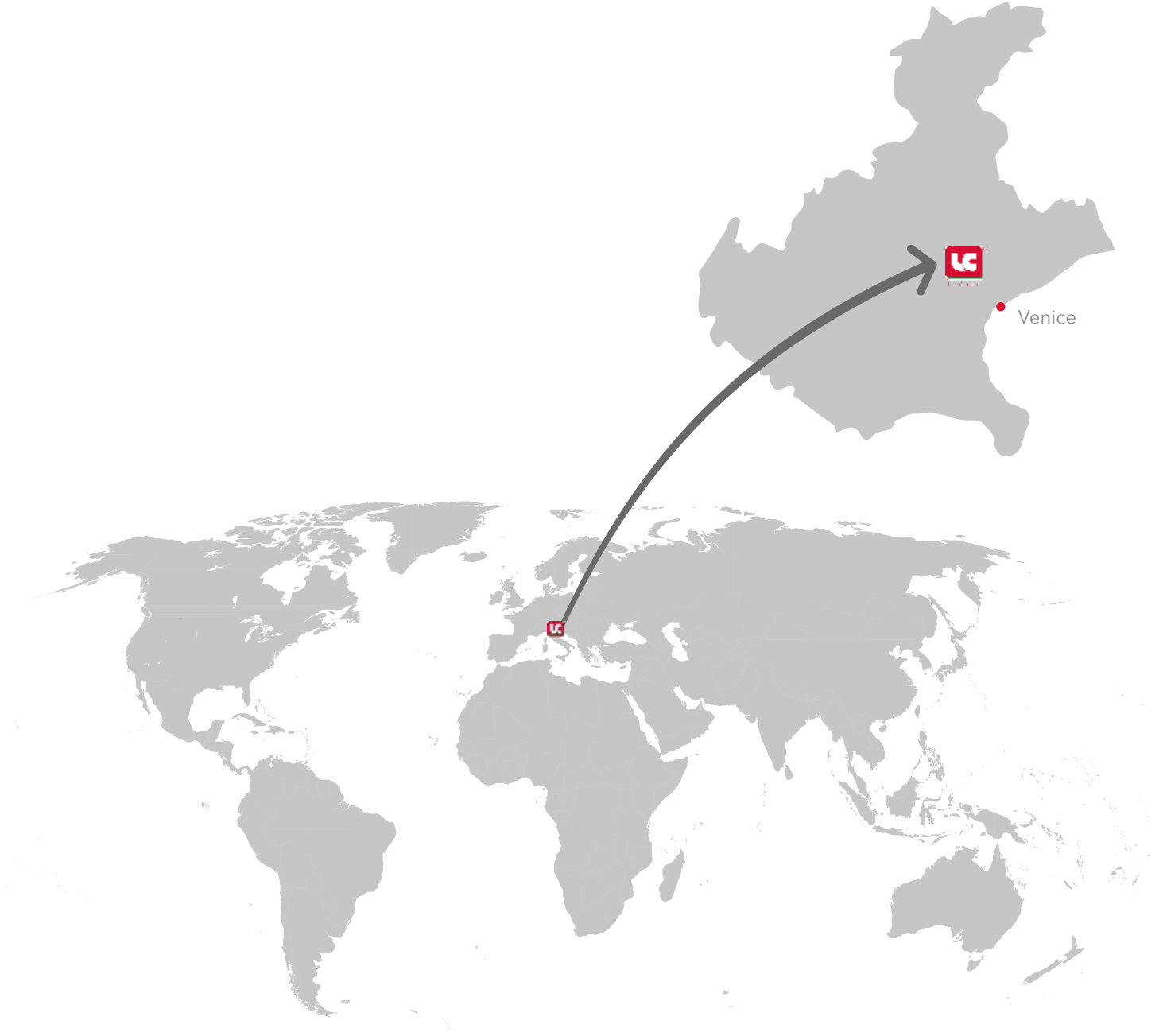



EMPRESA	4
REPUESTOS PARA VENDIMIADORAS	5

BRAUD/NEW HOLLAND

SISTEMA DE SACUDIDA	7
MANDO SACUDIDA	11
TRANSPORTADOR DE CANGILONES (NORIA)	12
GUÍA	14
CINTAS Y RODILLOS	17
ASPIRADORES	20
DESPALILLADO	22
ARTICULOS VARIOS	27

DESPALILLADORA

DESPALILLADORA	31
----------------------	----

ANEXOS

ANEXOS	33
--------------	----

CONDICIONES GENERALES DE VENTA	41
--------------------------------------	----



LACRUZ®, fundada en 2006 por Andrea Cruzzolin, es desde hace años un importante referente en el sector de la viticultura.

Una empresa que basa sus raíces en la experiencia y la experimentación en un territorio donde la cultura del vino siempre ha estado arraigada. La renovación continua combinada con el conocimiento de la tecnología, la mecánica y los materiales son la base para la creación de productos destinados a aportar eficacia a este sector y a quienes lo utilizan.

LACRUZ® ofrece una amplia gama de productos: repuestos, accesorios para la vendimia, el atado, el desmoche, así como la venta de baterías, tijeras eléctricas y la venta/alquiler de vendimiadoras.

Nuestros repuestos compatibles, caracterizados por sus altos estándares de calidad y sus precios altamente competitivos, representan la alternativa a las piezas originales.

La rapidez y la disponibilidad representan no sólo una necesidad para nuestros clientes, sino sobre todo un principio fundamental en el que se basa nuestro servicio, para afrontar y ganar un reto cada vez más global. LACRUZ®, desde 2017 una marca registrada, mira al futuro con apertura hacia los mercados mundiales, una dimensión internacional rica en comparaciones y una experiencia útil para los propósitos de continuo crecimiento.





Los repuestos compatibles para las vendimiadoras LACRUZ® son una gran alternativa a las soluciones de recambio original. Productos fiables, probados y a precios competitivos: estas son las señas de identidad de las piezas de repuesto para vendimiadoras LACRUZ®. Un equipo de técnicos especializados identifica las necesidades del mercado, desarrolla proyectos y moldes y selecciona los materiales más adecuados para producir piezas de desgaste para vendimiadoras, cuyas prestaciones se mejoran constantemente en función del feedback del mercado. Las continuas inversiones en investigación y desarrollo también nos permiten encontrar soluciones innovadoras y orientadas al futuro que cumplen los más altos estándares de calidad.

Los mecánicos de LACRUZ®, expertos en vendimiadoras, también se encargan de la revisión de máquinas y vendimiadoras usadas y garantizan un excelente asesoramiento ante cualquier tipo de solicitud técnica. El know-how de LACRUZ® nos permite ofrecer un servicio de diseño de soluciones no sólo para el mercado general, sino también para las necesidades específicas de un cliente individual. Gracias a una amplia red de ventas, LACRUZ® acompaña al cliente en todas sus elecciones hasta el servicio posventa, en Italia y en el extranjero, con atención y competencia.

La organización, la rapidez y la puntualidad están en el corazón del servicio LACRUZ® y son factores esenciales para poder gestionar y enviar miles de artículos a todas las partes del mundo cada día.





BRAUD / NEW HOLLAND

SISTEMA DE SACUDIDA

cód. FR00BRA



Cód. de Referencia Original
944007307, 84171535,
47699254

Sacudidor para vendimiadoras Braud New Holland. Ø 32 mm. Una caja de 180 cm x 18 cm x 15 cm contiene 15 piezas.

cód. FR01BRA



Cód. de Referencia Original
944016165, 47699405

Sacudidor para vendimiadoras Braud New Holland. Ø 30 mm. Una caja de 180 cm x 18 cm x 15 cm contiene 15 piezas.

cód. 99249LC



Cód. de Referencia Original
47699249, 944031167,
944016913, 84174661

Sacudidor para vendimiadoras Braud New Holland modelo 9000N y VN2080/240/260.

cód. 89461LC



Cód. de Referencia Original
51489461

Sacudidor para vendimiadoras Braud New Holland modelo 9000N. Nueva versión.

cód. 19036LC



Cód. de Referencia Original
920019036

Silentblock para sacudidor cod. 89461LC para vendimiadoras Braud New Holland modelo 9000N. Nueva versión.

cód. 94407LC



Cód. de Referencia Original
51494407

Sacudidor y silentblock para vendimiadoras Braud New Holland modelo 9000N. Nueva versión.

cód. KTSXBRA



Cód. de Referencia Original
-

Kit soporte izquierdo para modificación sacudida LaCruz para vendimiadoras Braud 1214, 2414, 2514, 2614, 2714 con una sola columna.
VER ANEXO 6

cód. KTDXBRA



Cód. de Referencia Original
-

Kit soporte derecho para modificación sacudida LaCruz para vendimiadoras Braud 1214, 2414, 2514, 2614, 2714 con una sola columna.
VER ANEXO 6

cód. FRS4BRA



Cód. de Referencia Original
913001075, 87561952

Sacudidor patentado LaCruz para kit de modificación sacudida LaCruz para vendimiadoras Braud 1214, 2414, 2514, 2614, 2714 con una sola columna.
VER ANEXO 6

cód. SPSXBRA



Cód. de Referencia Original
-

Soporte izquierdo para modificación Braud New Holland.

cód. SPDXBRA



Cód. de Referencia Original
-

Soporte derecho para modificación Braud New Holland.













cód. FR02BRA

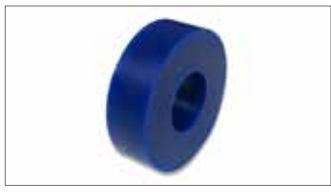

Cód. de Referencia Original
-

Sacudidor para kit de modificación LaCruz para vendimiadoras Braud / New Holland.

SISTEMA DE SACUDIDA

<p>cód. GP00BRA</p>	<p>cód. 18812LC</p>
	<p>Cód. de Referencia Original 84418556</p> <p>Palo guía para vendimiadoras Braud New Holland.</p>
	<p>Cód. de Referencia Original 944018812</p> <p>Palo guía para vendimiadoras Braud New Holland SB. Largo: 1493 mm.</p>
<p>cód. 31476LC</p>	<p>cód. 19360LC</p>
	<p>Cód. de Referencia Original 944031476</p> <p>Palo guía para vendimiadoras Braud New Holland. Largo: 1650 mm.</p>
	<p>Cód. de Referencia Original 920019360</p> <p>Aislador para palo guía para vendimiadoras Braud New Holland.</p>
<p>cód. 19926LC</p>	<p>cód. 17390LC</p>
	<p>Cód. de Referencia Original 944019926</p> <p>Tope para vendimiadoras Braud New Holland.</p>
	<p>Cód. de Referencia Original 920017390</p> <p>Cojinete para soporte palo guía para vendimiadoras Braud New Holland.</p>
<p>cód. DAM08TA</p>	<p>cód. DAM10TA</p>
	<p>Cód. de Referencia Original 136820021, 920019493</p> <p>Tuerca M8.</p>
	<p>Cód. de Referencia Original 920019492</p> <p>Tuerca M10.</p>
<p>cód. DAM12TA</p>	<p>cód. DAM14TA</p>
	<p>Cód. de Referencia Original 920017399</p> <p>Tuerca M12.</p>
	<p>Cód. de Referencia Original 920019392</p> <p>Tuerca M14.</p>
<p>cód. DAM16TA</p>	<p>cód. KTBLBRA</p>
	<p>Cód. de Referencia Original 920019650</p> <p>Tuerca M16.</p>
	<p>Cód. de Referencia Original -</p> <p>Kit biela para vendimiadoras Braud New Holland.</p>

SISTEMA DE SACUDIDA

cód. KT78BRA



Cód. de Referencia Original

Kit con biela acodada para vendimiadoras Braud New Holland.

cód. KTBCBRA



Cód. de Referencia Original

Kit biela para vendimiadoras Braud New Holland - nuevo modelo.

cód. KTBSBRA



Cód. de Referencia Original

Kit con biela acodada para vendimiadoras Braud New Holland - nuevo modelo.

cód. PLBLBRA



Cód. de Referencia Original
944027125

Placa de acero inox para kit biela para vendimiadoras Braud New Holland.

cód. RIBLBRA



Cód. de Referencia Original
87639659

Kit biela para vendimiadoras Braud New Holland.

cód. BQBLBRA



Cód. de Referencia Original
944031036

Casquillo biela para vendimiadoras Braud New Holland.

cód. Q176BRA



Cód. de Referencia Original
944035002

Perno para kit recambios para vendimiadoras Braud New Holland.

cód. RO76BRA



Cód. de Referencia Original
944034949

Arandela para kit recambios para vendimiadoras Braud New Holland.

cód. BR76BRA



Cód. de Referencia Original
944035000, 87586176

Biela para sacudidor Braud New Holland.

cód. BR78BRA



Cód. de Referencia Original
944036901, 87586178

Biela acodada para sacudidor Braud New Holland.

cód. BOLDBRA



Cód. de Referencia Original
944028968

Biela para sacudidor Braud New Holland (modelo antiguo).













cód. MA30BRA



Cód. de Referencia Original
944029130

Manguito fijador sacudidor para vendimiadoras Braud New Holland.

SISTEMA DE SACUDIDA

<p>cód. VTSCBRA</p>	<p>cód. PL96BRA</p>
	<p>Cód. de Referencia Original 700051333</p> <p>Tornillo M8 x 50 para fijación sacudidores y soportes.</p>
	<p>Cód. de Referencia Original 944007696</p> <p>Placa fijación sacudidor para vendimiadoras Braud New Holland.</p>
<p>cód. 17521LC</p>	<p>cód. 25756LC</p>
	<p>Cód. de Referencia Original 920017521</p> <p>Brida fijación sacudidor para vendimiadoras Braud New Holland (hueco ovalado).</p>
	<p>Cód. de Referencia Original 944025756</p> <p>Brida fijación sacudidor para vendimiadoras Braud New Holland (hueco redondo).</p>
<p>cód. 94079LC</p>	<p>cód. 01181LC</p>
	<p>Cód. de Referencia Original 11194079</p> <p>Arandela de acero inox para vendimiadoras Braud New Holland.</p>
	<p>Cód. de Referencia Original 944001181</p> <p>Brida de acero inox para soporte sacudidor para vendimiadoras Braud New Holland.</p>
<p>cód. RO15BRA</p>	<p>cód. 26268LC</p>
	<p>Cód. de Referencia Original 944008815</p> <p>Arandela de fijación para vendimiadoras Braud New Holland.</p>
	<p>Cód. de Referencia Original 944026268</p> <p>Casquillo Ø 48 mm para brida columna para vendimiadoras Braud New Holland.</p>
<p>cód. 25739LC</p>	<p>cód. 70398LC</p>
	<p>Cód. de Referencia Original 944025739</p> <p>Semibrida para vendimiaodras Braud New Holland.</p>
	<p>Cód. de Referencia Original 84470398</p> <p>Separador semibrida para fijación sacudidores para vendimiadoras Braud New Holland.</p>
<p>cód. 21280LC</p>	<p>cód. 25488LC</p>
	<p>Cód. de Referencia Original 944021280</p> <p>Semibrida para vendimiaodras Braud New Holland.</p>
	<p>Cód. de Referencia Original 944025488</p> <p>Chapa de inox para vendimiadoras Braud New Holland.</p>

MANDO SACUDIDA

cód. 0002LC



Cód. de Referencia Original
944000002

Tapon de brida para vendimiadoras Braud New Holland.
VER ANEXO 4

cód. 96210LC



Cód. de Referencia Original
26796210

Cojinete brazo sacudidor para vendimiadoras Braud New Holland.
VER ANEXO 4

cód. 07715LC



Cód. de Referencia Original
944007715, 47676086

Cubo brazo sacudidor para vendimiadoras Braud New Holland.
VER ANEXO 4

cód. 07716LC



Cód. de Referencia Original
944007716

Kit juntas para brazo sacudidor para vendimiadoras Braud New Holland.
VER ANEXO 4

cód. 00056LC



Cód. de Referencia Original
944000056

Biela de eslabón para vendimiadoras Braud New Holland.
VER ANEXO 4

cód. 00053LC



Cód. de Referencia Original
944000053

Biela de eslabón para vendimiadoras Braud New Holland.
VER ANEXO 4

cód. 08858LC



Cód. de Referencia Original
920008858

Tuerca delgada para vendimiadoras Braud New Holland.
VER ANEXO 4

cód. 04968LC



Cód. de Referencia Original
707704968

Tuerca delgada para vendimiadoras Braud New Holland.
VER ANEXO 4

cód. 02335LC



Cód. de Referencia Original
944002335

Manguito de reglaje para vendimiadoras Braud New Holland.
VER ANEXO 4

cód. 07020LC



Cód. de Referencia Original
944007020

Soporte brazo sacudidor para vendimiadoras Braud New Holland.
VER ANEXO 4

cód. 07018LC



Cód. de Referencia Original
944007018

Kit juntas para brazo sacudidor para vendimiadoras Braud New Holland.
VER ANEXO 4

cód. 07019LC



Cód. de Referencia Original
944007019

Retenedor brazo sacudidor para vendimiadoras Braud New Holland.
VER ANEXO 4

MANDO SACUDIDA

cód. 02308LC



Cód. de Referencia Original
920002308

Articulación brazo sacudidor para
vendimiadoras Braud New Holland
VER ANEXO 4

TRANSPORTADOR DE CANGILONES (NORIA)

cód. 50502LC



Cód. de Referencia Original
913350502

Noria izquierda pequeña para mod. 1620,
7000M, 9000M, SB, VL, VM, VN.

cód. 50503LC



Cód. de Referencia Original
913350503

Noria derecha pequeña para mod. 1620,
7000M, 9000M, SB, VL, VM, VN.

cód. 29860LC



Cód. de Referencia Original
87629860

Kit 10 noria derecha pequeña
ensambladas.

cód. 29859LC



Cód. de Referencia Original
87629859

Kit 10 noria izquierda pequeña
ensambladas.

cód. NOLONSX



Cód. de Referencia Original
944023786

Noria izquierda de pico largo.

cód. NOLONDY



Cód. de Referencia Original
944023785

Noria derecha de pico largo.

cód. 29862LC



Cód. de Referencia Original
87629862

Kit 10 noria izquierda pico largo.

cód. 29861LC



Cód. de Referencia Original
87629861

Kit 10 noria derecha pico largo.

cód. NORIASX



Cód. de Referencia Original
944029648

Noria izquierda elevada capacidad.

cód. NORIADY



Cód. de Referencia Original
944029647

Noria derecha elevada capacidad.

TRANSPORTADOR DE CANGILONES (NORIA)

cód. 24790LC



Cód. de Referencia Original
944024790

Kit 10 noria izquierda elevada capacidad ensambladas.



cód. 24789LC



Cód. de Referencia Original
944024789

Kit 10 noria derecha elevada capacidad ensambladas.



cód. PL10BRA



Cód. de Referencia Original
944003810

Placa fijación norias pequeñas para vendimiadoras Braud New Holland.

cód. PLNOBRA



Cód. de Referencia Original
944023592

Placa fijación noria para vendimiadoras Braud New Holland.

cód. 44511LC



Cód. de Referencia Original
47844511

Abrazadera para noria para vendimiadoras Braud New Holland.

cód. CP58BRA



Cód. de Referencia Original
944023349, 913126192

Contraplaca de acero inox para vendimiadoras Braud New Holland.

cód. PI54BRA



Cód. de Referencia Original
944029158

Placa de acero inox para norias pequeñas para vendimiadoras Braud New Holland.

cód. PI61BRA



Cód. de Referencia Original
944011361

Placa de acero inox para norias para vendimiadoras Braud New Holland.

cód. PT54BRA



Cód. de Referencia Original
944028054, 944005832

Patin noria blanco para vendimiadoras Braud New Holland

cód. PN54BRA



Cód. de Referencia Original
84255554

Patin noria negro para vendimiadoras Braud New Holland.

cód. 87735LC



Cód. de Referencia Original
84487735

Patin noria azul para vendimiadoras Braud New Holland.

cód. FX98BRA



Cód. de Referencia Original
913126098

Pinza de fijación patin noria para vendimiadoras Braud New Holland.

TRANSPORTADOR DE CANGILONES (NORIA)

<p>cód. FX98BRX</p>	<p>Cód. de Referencia Original -</p> <p>Pinza de fijación patín noria en acero inox para vendimiadoras Braud New Holland.</p>	<p>cód. 08124LC</p>	<p>Cód. de Referencia Original 920008124</p> <p>Tuerca ciega para fijación noria para vendimiadoras Braud New Holland.</p>
<p>cód. 29255LC</p>	<p>Cód. de Referencia Original 944029255, 944005615</p> <p>Rueda dentada para cadena para vendimiadoras Braud New Holland, izquierda.</p>	<p>cód. 29254LC</p>	<p>Cód. de Referencia Original 944029254, 944005538</p> <p>Rueda dentada para cadena para vendimiadoras Braud New Holland, derecha.</p>
<p>cód. CTNRBRA</p>	<p>Cód. de Referencia Original 84140612</p> <p>Cadena para noria para vendimiadoras Braud New Holland - A.11,92 m - 272 mallas.</p>	<p>cód. CT67BRA</p>	<p>Cód. de Referencia Original 944032962</p> <p>Cadena para noria para vendimiadoras Braud New Holland - 267 mallas.</p>
<p>cód. CT47BRA</p>	<p>Cód. de Referencia Original 944031392</p> <p>Cadena para noria para vendimiadoras Braud New Holland - 247 mallas.</p>	<p>cód. 05083LC</p>	<p>Cód. de Referencia Original 913505083</p> <p>Cadena para noria para vendimiadoras Braud New Holland - 3 mallas.</p>
<p>cód. MA20BRA</p>	<p>Cód. de Referencia Original 2 x 913126220 + 86625003 + 920008124, 48147387</p> <p>Malla de union para vendimiadoras Braud New Holland.</p>	<p>cód. 18167LC</p>	<p>Cód. de Referencia Original 920018167</p> <p>Tapón para vendimiadoras Braud New Holland.</p>
<p>cód. 06220LC</p>	<p>Cód. de Referencia Original 944006220</p> <p>Guía patin derecha interior trasera para vendimiadoras Braud New Holland. VER ANEXO 1 -2 -3</p>	<p>cód. 06221LC</p>	<p>Cód. de Referencia Original 944006221</p> <p>Guía patin derecha exterior trasera + izquierda exterior delantera para vendimiadoras Braud New Holland. VER ANEXO 1 -2 -3</p>

GUÍA

GUÍA

cód. 06222LC



Cód. de Referencia Original
944006222

Guía patin izquierda interior trasera para vendimiadoras Braud New Holland.
VER ANEXO 1 -2 -3

cód. 06223LC

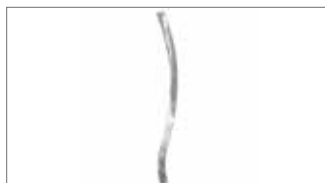

Cód. de Referencia Original
944006223

Guía patin izquierda exterior trasera + derecha exterior delantera para vendimiadoras Braud New Holland.
VER ANEXO 1 -2 -3

cód. 13735LC



Cód. de Referencia Original
944013735

Guía patin curva derecha trasera superior para vendimiadoras Braud New Holland.
VER ANEXO 1 -2 -3

cód. 13736LC



Cód. de Referencia Original
944013736

Guía patin curva izquierda trasera superior para vendimiadoras Braud New Holland.
VER ANEXO 1 -2 -3

cód. 15638LC



Cód. de Referencia Original
944015638

Guía superior derecha para vendimiadoras Braud New Holland.
VER ANEXO 1 -2 -3

cód. 15639LC



Cód. de Referencia Original
944015639

Guía superior izquierda para vendimiadoras Braud New Holland.
VER ANEXO 1 -2 -3

cód. 22397LC



Cód. de Referencia Original
944022397

Guía superior derecha para vendimiadoras Braud New Holland.
VER ANEXO 1 -2 -3

cód. 22396LC



Cód. de Referencia Original
944022396

Guía superior izquierda para vendimiadoras Braud New Holland.
VER ANEXO 1 -2 -3

cód. 07946LC



Cód. de Referencia Original
944007946

Guía patin curva derecha para vendimiadoras Braud New Holland SB, VL, VM y VN.
VER ANEXO 1 -2 -3

cód. 07947LC



Cód. de Referencia Original
944007947

Guía patin curva izquierda para vendimiadoras Braud New Holland SB, VL, VM y VN.
VER ANEXO 1 -2 -3

cód. 07944LC



Cód. de Referencia Original
944007944

Guía patin superior izquierda para vendimiadoras Braud New Holland SB.

cód. 07945LC



Cód. de Referencia Original
944007945

Guía patin superior derecha para vendimiadoras Braud New Holland SB.

GUÍA

<p>cód. 32848LC</p>	<p>Cód. de Referencia Original 944032848</p> <p>Guía patin vertical derecha (solo VL 6070 Italia). VER ANEXO 2</p>	<p>cód. 32847LC</p>	<p>Cód. de Referencia Original 944032847</p> <p>Guía patin vertical izquierda (solo VL 6070 Italia). VER ANEXO 2</p>
<p>cód. 44833LC</p>	<p>Cód. de Referencia Original 87644833</p> <p>Guía superior derecha para vendimiadoras Braud New Holland. VER ANEXO 3</p>	<p>cód. 44834LC</p>	<p>Cód. de Referencia Original 87644834</p> <p>Guía superior izquierda para vendimiadoras Braud New Holland. VER ANEXO 3</p>
<p>cód. 44822LC</p>	<p>Cód. de Referencia Original 87644822</p> <p>Guía superior derecha para vendimiadoras Braud New Holland. VER ANEXO 3</p>	<p>cód. 44823LC</p>	<p>Cód. de Referencia Original 87644823</p> <p>Guía superior izquierda para vendimiadoras Braud New Holland. VER ANEXO 3</p>
<p>cód. 44824LC</p>	<p>Cód. de Referencia Original 87644824</p> <p>Guía superior anterior derecha para vendimiadoras Braud New Holland. VER ANEXO 3</p>	<p>cód. 44825LC</p>	<p>Cód. de Referencia Original 87644825</p> <p>Guía superior anterior izquierda para vendimiadoras Braud New Holland. VER ANEXO 3</p>
<p>cód. 27192LC</p>	<p>Cód. de Referencia Original 944027192</p> <p>Guía patin trasera derecha para vendimiadoras Braud New Holland. VER ANEXO 2 - 3</p>	<p>cód. 27193LC</p>	<p>Cód. de Referencia Original 944027193</p> <p>Guía patin trasera izquierda para vendimiadoras Braud New Holland. VER ANEXO 2 - 3</p>
<p>cód. 05797LC</p>	<p>Cód. de Referencia Original 944005797</p> <p>Guía patin inferior para vendimiadoras Braud New Holland. VER ANEXO 1 - 2 - 3</p>	<p>cód. 19521LC</p>	<p>Cód. de Referencia Original 920019521</p> <p>Tornillo M8 x 25 para vendimiadoras Braud New Holland. VER ANEXO 1 - 2 - 3</p>

GUÍA

cód. 11230LC



Cód. de Referencia Original
920011230

Arandela M8 para vendimiadoras Braud New Holland.
VER ANEXO 1 -2 -3

cód. 08122LC



Cód. de Referencia Original
920008122

Tuerca M8 para vendimiadoras Braud New Holland.
VER ANEXO 1 -2 -3

cód. 26009LC



Cód. de Referencia Original
913126009

Guía patin para vendimiadoras Braud New Holland 1214, 1620, 2000, SB.

cód. 26161LC



Cód. de Referencia Original
913126161

Guía patin superior para vendimiadoras Braud New Holland 1214, 1620, 2000, SB.

cód. 11411LC

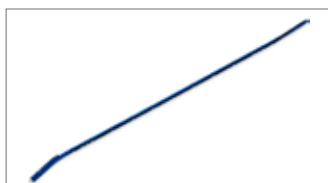

Cód. de Referencia Original
944011411

Guía izquierda para vendimiadoras Braud New Holland 9000L, 9000M, SB, VL y VM.

cód. 11412LC

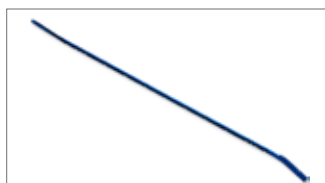

Cód. de Referencia Original
944011412

Guía derecha para vendimiadoras Braud New Holland 9000L, 9000M, SB, VL y VM.

cód. 05585LC



Cód. de Referencia Original
944005585

Suela para vendimiadoras Braud New Holland 9000L, 9000M, SB, VL y VM.

cód. 43747LC



Cód. de Referencia Original
944031304 - 84243747

Cárter trasero izquierdo para vendimiadoras Braud New Holland series VL y 9000L.

cód. 43748LC



Cód. de Referencia Original
944031305 - 84243748

Cárter trasero derecho para vendimiadoras Braud New Holland series VL y 9000L.

CINTAS Y RODILLOS

cód. NA00BRA



Cód. de Referencia Original
944026645 , 944009230

Cinta para vendimiadoras Braud New Holland VL, VM, VX y SB.
Ancho: 600 mm. Largo: 1145 mm.

cód. NA00M1B



Cód. de Referencia Original
-

Cinta para vendimiadoras Braud New Holland VL, VM, VX y SB.
Ancho: 600 mm, al metro.

CINTAS Y RODILLOS

cód. 75510LC



Cód. de Referencia Original
913475510

Cinta para vendimiadoras Braud New Holland 1214, 1620, 2000 y SB 52/54. Ancho: 450 mm. Largo: 1135 mm.

cód. NA78BRA



Cód. de Referencia Original
944010278

Cinta para vendimiadoras Braud New Holland SB 33/35/53/55. Ancho: 450 mm. Largo: 1145 mm.

cód. 93392LC



Cód. de Referencia Original
84193392

Cinta para vendimiadoras Braud New Holland 9000L y 9000X. Ancho: 700 mm. Largo: 1327 mm.

cód. 93393LC



Cód. de Referencia Original
84193393

Cinta para vendimiadoras Braud New Holland 9040M. Ancho: 700 mm. Largo: 1135 mm.

cód. 58254LC



Cód. de Referencia Original
84358254

Cinta para máquina vendimiadora Braud New Holland 9060L SH. Ancho: 600 mm. Largo: 1310 mm.

cód. 83627LC



Cód. de Referencia Original
47383627

Cinta para máquina vendimiadora Braud New Holland 9060L H, 9080L H y 9090L H. Ancho: 700 mm. Largo: 1325 mm.

cód. 83629LC



Cód. de Referencia Original
47383629

Cinta para máquina vendimiadora Braud New Holland 9060L GE, 9080L GE, 9090L GE, 9040M y 9090X. Ancho: 700 mm. Largo: 1135 mm.

cód. 49865LC



Cód. de Referencia Original
47449865

Cinta para máquina vendimiadora Braud VL5060, VL5080, VL5090, VM3080 y VM3090. Ancho: 450 mm. Largo: 1125 mm.

cód. NASCBRA1

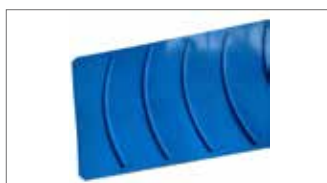

Cód. de Referencia Original
-

Cinta para brazo de descarga lateral. Ancho 450 mm, vendido al metro.

cód. NASCBRA2



Cód. de Referencia Original
-

Cinta para brazo de descarga lateral. Ancho: 350 mm, al metro.

cód. GRBRAUD

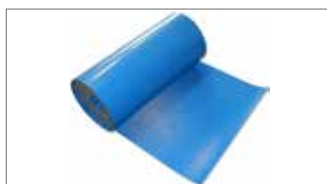

Cód. de Referencia Original
-

Tramo cinta tipo Braud 2 capas, liso/liso.

cód. FN00BRA



Cód. de Referencia Original
944005400

Placa de fijación de aluminio para cintas 600 mm máquinas vendimiadoras Braud New Holland.

CINTAS Y RODILLOS

cód. FX00BRA



Cód. de Referencia Original
944005402

Placa de fijación de acero inoxidable para cintas 600 mm máquinas vendimiadoras Braud New Holland.

cód. FNSBBRA



Cód. de Referencia Original
-

Placa de fijación de aluminio para cintas 450 mm máquinas vendimiadoras Braud New Holland.

cód. FXSBBRA



Cód. de Referencia Original
-

Placa de fijación de acero inoxidable para cintas 450 mm máquinas vendimiadoras Braud New Holland.

cód. 99474LC



Cód. de Referencia Original
84199474

Placa de fijación de aluminio para cintas 700 mm máquinas vendimiadoras Braud New Holland.

cód. 99473LC



Cód. de Referencia Original
84199473

Placa de fijación de acero inoxidable para cintas 700 mm máquinas vendimiadoras Braud New Holland.

cód. RUMOBRA



Cód. de Referencia Original
944005403

Rodillo motriz para cinta de 600 mm para vendimiadoras Braud New Holland

cód. RURIBRA



Cód. de Referencia Original
944034674

Rodillo reenvio para cinta de 600 mm para vendimiadoras Braud New Holland.

cód. 93395LC



Cód. de Referencia Original
84193395

Rodillo motriz para cinta de 700 mm para vendimiadoras Braud New Holland.

cód. 93394LC



Cód. de Referencia Original
84193394

Rodillo reenvio para cinta de 700 mm para vendimiadoras Braud New Holland.

cód. 10279LC



Cód. de Referencia Original
944010279

Rodillo motriz para cinta de 450 mm, para vendimiadoras Braud New Holland SB, VL, VM, VN y VX.

cód. 30252LC



Cód. de Referencia Original
944030252

Rodillo para cinta de 450 mm, para vendimiadoras Braud New Holland VL 530/540/570 y VM 340/370.

cód. 08630LC











Cód. de Referencia Original
913308630

Rodillo motriz para cinta de 450 mm SB52/54.

CINTAS Y RODILLOS

<p>cód. 19044LC</p>	<p>cód. 05421LC</p>
	<p>Cód. de Referencia Original 920019044</p> <p>Cojinete Ø 25 mm con abrazadera para cinta transportadora</p>
	<p>Cód. de Referencia Original 944005421</p> <p>Raschietto nastro NA00BRA per vendemmiatrici Braud VL, VM, VX e SB.</p>
<p>cód. 10263LC</p>	<p>cód. 96271LC</p>
	<p>Cód. de Referencia Original 944010263</p> <p>Raschietto nastro NA78BRA per vendemmiatrici Braud SB 33/35/53/55.</p>
	<p>Cód. de Referencia Original 84196271</p> <p>Raschietto nastro 93392LC per vendemmiatrici Braud 9000L e 9000X.</p>

ASPIRADORES

<p>cód. 05238LC</p>	<p>cód. 05237LC</p>
	<p>Cód. de Referencia Original 944005238</p> <p>Ventilador extractor inferior izquierdo para vendimiadoras Braud New Holland.</p>
	<p>Cód. de Referencia Original 944005237</p> <p>Ventilador extractor inferior derecho para vendimiadoras Braud New Holland.</p>
<p>cód. 05722LC</p>	<p>cód. 05499LC</p>
	<p>Cód. de Referencia Original 944005722</p> <p>Caja ventilador inferior para vendimiadoras Braud New Holland SB, VL, VX y 9000.</p>
	<p>Cód. de Referencia Original 944005499</p> <p>Cajon aspirador superior para vendimiadoras Braud New Holland SB, VL, VM y VX. VER ANEXO 5</p>
<p>cód. 26159LC</p>	<p>cód. 05501LC</p>
	<p>Cód. de Referencia Original 84126159</p> <p>Cajon aspirador superior para vendimiadoras Braud New Holland 9000. VER ANEXO 5</p>
	<p>Cód. de Referencia Original 944005501</p> <p>Boca superior izquierda túnel aspirador para vendimiadoras Braud New Holland SB. VER ANEXO 5</p>
<p>cód. 05502LC</p>	<p>cód. 27489LC</p>
	<p>Cód. de Referencia Original 944005502</p> <p>Boca superior derecha túnel aspirador para vendimiadoras Braud New Holland SB. VER ANEXO 5</p>
	<p>Cód. de Referencia Original 944027489</p> <p>Boca superior izquierda túnel aspirador para vendimiadoras Braud New Holland VL. VER ANEXO 5</p>

ASPIRADORES

cód. 27538LC



Cód. de Referencia Original
944027538

Boca superior derecha túnel aspirador para vendimiadoras Braud New Holland VL.
VER ANEXO 5

cód. 218519LC



Cód. de Referencia Original
84218519

Boca superior izquierda túnel aspirador para vendimiadoras Braud New Holland 9000.
VER ANEXO 5

cód. 218520LC



Cód. de Referencia Original
84218520

Boca superior derecha túnel aspirador para vendimiadoras Braud New Holland 9000.
VER ANEXO 5

cód. 16214LC



Cód. de Referencia Original
944016214

Boca inferior túnel aspirador para vendimiadoras Braud New Holland SB y VL.
VER ANEXO 5

cód. 86441LC



Cód. de Referencia Original
87686441

Boca inferior túnel aspirador para vendimiadoras Braud New Holland 9000.
VER ANEXO 5

cód. 08281LC

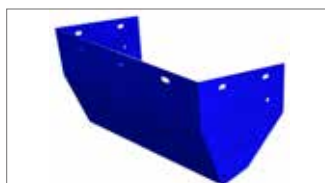

Cód. de Referencia Original
944008281

Extensión boca inferior túnel aspirador para vendimiadoras Braud New Holland SB y VL.
VER ANEXO 5

cód. 05491LC



Cód. de Referencia Original
944005491

Tapa izquierda inferior túnel aspirador para vendimiadoras Braud New Holland SB, VL y 9000.
VER ANEXO 5

cód. 05492LC



Cód. de Referencia Original
944005492

Tapa derecha inferior túnel aspirador para vendimiadoras Braud New Holland SB, VL y 9000.
VER ANEXO 5

cód. BASPSLC



Cód. de Referencia Original
944008281 + 944005491

Extensión extractor superior izquierda para vendimiadoras Braud New Holland VL660 desarrollada por LaCruz.

cód. BASPDLC



Cód. de Referencia Original
944008281 + 944005492

Extensión extractor superior derecho para vendimiadoras Braud New Holland VL660, desarrollada por LaCruz.

cód. BASPSLCX



Cód. de Referencia Original
944008281 + 944005491

Extensión extractor superior izquierda para vendimiadoras Braud New Holland VL660 desarrollada por LaCruz, en acero inoxidable.







cód. BASPDLCX

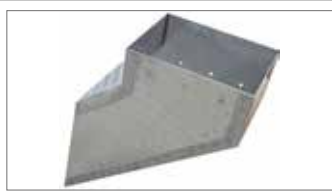

Cód. de Referencia Original
944008281 + 944005492

Extensión extractor superior derecho para vendimiadoras Braud New Holland VL660 desarrollada por LaCruz, en acero inoxidable.

ASPIRADORES

<p>cód. BASP90SLC</p>	<p>cód. BASP90DLC</p>
	<p>Cód. de Referencia Original -</p> <p>Extensión extractor superior izquierda para vendimiadoras Braud New Holland 9000 desarrollada por LaCruz.</p>
	<p>Cód. de Referencia Original -</p> <p>Extensión extractor superior derecho para vendimiadoras Braud New Holland 9000, desarrollada por LaCruz.</p>
<p>cód. BASP90SLCX</p>	<p>cód. BASP90DLCX</p>
	<p>Cód. de Referencia Original -</p> <p>Extensión extractor superior izquierda para vendimiadoras Braud New Holland 9000 desarrollada por LaCruz, en acero inoxidable.</p>
	<p>Cód. de Referencia Original -</p> <p>Extensión extractor superior derecho para vendimiadoras Braud New Holland 9000 desarrollada por LaCruz, en acero inoxidable.</p>
<p>cód. 18181LC</p>	<p>cód. 05391LC</p>
	<p>Cód. de Referencia Original 920018181</p> <p>Cojinete para aspirador superior.</p>
	<p>Cód. de Referencia Original 944005391</p> <p>Gancho pasador para escotilla tubo de descarga.</p>
<p>cód. 05392LC</p>	<p>cód. 06745LC</p>
	<p>Cód. de Referencia Original 944005392</p> <p>Pasador para escotilla tubo de descarga.</p>
	<p>Cód. de Referencia Original 944006745</p> <p>Escotilla tubo de descarga.</p>

DESPALILLADO

<p>cód. 13287LC</p>	<p>cód. 35692LC</p>
	<p>Cód. de Referencia Original 51613287, 51613285</p> <p>Malla cinta (azul) + Eje cinta (azul) - Versión estrecha.</p>
	<p>Cód. de Referencia Original 944035692</p> <p>Malla cinta (rosa) + Eje cinta (rosa) - Versión estrecha.</p>
<p>cód. 10743LC</p>	<p>cód. CNSTBRA</p>
	<p>Cód. de Referencia Original 51610743, 51610742</p> <p>Malla cinta (blanco) + Eje cinta (blanco) - Versión estrecha.</p>
	<p>Cód. de Referencia Original -</p> <p>Cinta estrecha Braud 98 mallas.</p>

DESPALILLADO

cód. 13223LC

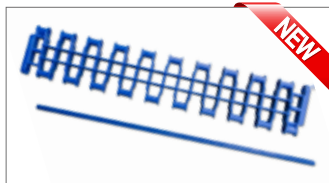

Cód. de Referencia Original
51613223, 51612431
Malla cinta (azul) + Eje cinta (azul).

cód. MNPRBRA

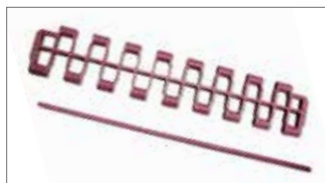

Cód. de Referencia Original
944027670
Malla cinta (rosa) + Eje cinta (rosa).

cód. 59604LC

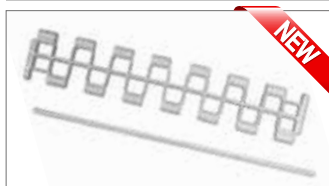

Cód. de Referencia Original
47859604, 47859609
Malla cinta (blanco) + Eje cinta (blanco).

cód. MNMGBRA



Cód. de Referencia Original
-
Malla cinta alta producción (blanco) + Eje cinta (blanco).

cód. CNPRBRA



Cód. de Referencia Original
-
Cinta standard Braud 92 mallas.

cód. CNMGBRA



Cód. de Referencia Original
-
Cinta alargada Braud 92 mallas.

cód. 13526LC



Cód. de Referencia Original
51613526
Piñón cinta despalilladora (blanco) Braud New Holland.

cód. PN62BRA



Cód. de Referencia Original
87610362
Piñón cinta despalilladora Braud New Holland.

cód. 84443LC



Cód. de Referencia Original
84484443
Piñón cinta despalilladora Braud New Holland. Nueva versión (blanco).

cód. 81134LC



Cód. de Referencia Original
87681134
Dedo despalilladora estándar para vendimiadoras Braud New Holland.

cód. 27438LC



Cód. de Referencia Original
944027438
Dedo despalilladora largo para vendimiadoras Braud New Holland.

cód. 27439LC



Cód. de Referencia Original
944027439
Soporte dedo desgranador para vendimiadoras Braud New Holland.

DESPALILLADO

<p>cód. 98713LC</p>  <p>Cód. de Referencia Original 87398713</p> <p>Arbol para desgranador para vendimiadoras Braud New Holland.</p>		<p>cód. 27270LC</p>  <p>Cód. de Referencia Original 944027270</p> <p>Brida de apriete para eje desgranador Braud New Holland.</p>	
<p>cód. 19616LC</p>  <p>Cód. de Referencia Original 920019616</p> <p>Correa eje de transmisión despalillador Braud New Holland.</p>		<p>cód. 31640LC</p>  <p>Cód. de Referencia Original 944031640</p> <p>Tubería de cepillo para vendimiadoras Braud New Holland.</p>	
<p>cód. 22582LC</p>  <p>Cód. de Referencia Original 84122582</p> <p>Kit guías para despalilladora para vendimiadoras Braud New Holland VL/VM gran rendimiento (16 piezas).</p>		<p>cód. 22583LC</p>  <p>Cód. de Referencia Original 84122583</p> <p>Kit guías para despalilladora para vendimiadoras Braud New Holland VL/VM, estándar (16 piezas).</p>	
<p>cód. 22584LC</p>  <p>Cód. de Referencia Original 84122584</p> <p>Kit guías para despalilladora para vendimiadoras Braud New Holland VX, (18 piezas).</p>		<p>cód. 29866LC</p>  <p>Cód. de Referencia Original 87629866</p> <p>Kit guías para despalilladora para SB 33 a 55, VM 340 - 370, VM 3080 - 3090, VL530 - 540 - 550 - 570, VL 5060 - 5070 - 5080 - 5090 (12 piezas).</p>	
<p>cód. 29867LC</p>  <p>Cód. de Referencia Original 87629867</p> <p>Kit guías para despalilladora para vendimiadoras Braud New Holland SB 36 a 65, VM 460 - VM 4090, VL 600 a 660, VL 6040 a 6090, VX 680 - VX 7090 (18 piezas).</p>		<p>cód. 29868LC</p>  <p>Cód. de Referencia Original 87629868</p> <p>Kit guías para despalilladora para vendimiadoras Braud New Holland VN 300 - VN 2090 (12 piezas).</p>	
<p>cód. 00333LC</p>  <p>Cód. de Referencia Original 87600033</p> <p>Guía despalilladora para kit 22582LC - 22583LC - 22584LC para vendimiadoras Braud New Holland.</p>		<p>cód. 09948LC</p>  <p>Cód. de Referencia Original 87609948</p> <p>Guía despalilladora para kit 22582LC - 22583LC - 22584LC para vendimiadoras Braud New Holland.</p>	

DESPALILLADO

cód. 09958LC



Cód. de Referencia Original
87609958

Guía despalilladora para kit 22583LC para vendimiadoras Braud New Holland.

cód. 09959LC



Cód. de Referencia Original
87609959

Guía despalilladora para kit 22583LC para vendimiadoras Braud New Holland.

cód. 13775LC



Cód. de Referencia Original
87613775

Guía despalilladora para kit 22583LC para vendimiadoras Braud New Holland.

cód. 13776LC



Cód. de Referencia Original
87613776

Guía despalilladora para kit 22583LC para vendimiadoras Braud New Holland.

cód. 25808LC



Cód. de Referencia Original
87625808

Guía despalilladora para kit 22582LC - 22584LC para vendimiadoras Braud New Holland.

cód. 25809LC



Cód. de Referencia Original
87625809

Guía despalilladora para kit 22582LC - 22584LC para vendimiadoras Braud New Holland.

cód. 25810LC



Cód. de Referencia Original
87625810

Guía despalilladora para kit 22582LC - 22584LC para vendimiadoras Braud New Holland.

cód. 25811LC



Cód. de Referencia Original
87625811

Guía despalilladora para kit 22582LC - 22584LC para vendimiadoras Braud New Holland.

cód. 25815LC



Cód. de Referencia Original
87625815

Guía despalilladora para kit 22584LC para vendimiadoras Braud New Holland.

cód. 27443LC



Cód. de Referencia Original
944027443

Guía despalilladora para kit 29866LC - 29867LC - 29868LC para vendimiadoras Braud New Holland.

cód. 30100LC



Cód. de Referencia Original
944030100

Guía despalilladora para kit 29866LC para vendimiadoras Braud New Holland.

cód. 30770LC



Cód. de Referencia Original
944030770

Guía despalilladora para kit 29866LC - 29867LC - 29868LC para vendimiadoras Braud New Holland.

DESPALILLADO

<p>cód. 30771LC</p>	<p>cód. 35811LC</p>
	<p>Cód. de Referencia Original 944030771</p> <p>Guía despalilladora para kit 29866LC-29867LC - 29868LC para vendimiadoras Braud New Holland.</p>
	<p>Cód. de Referencia Original 944035811</p> <p>Guía despalilladora para kit 29868LC para vendimiadoras Braud New Holland.</p>
<p>cód. 35812LC</p>	<p>cód. 30808LC</p>
	<p>Cód. de Referencia Original 944035812</p> <p>Guía despalilladora para kit 29868LC para vendimiadoras Braud New Holland.</p>
	<p>Cód. de Referencia Original 944030808</p> <p>Guía despalilladora para kit 29867LC para vendimiadoras Braud New Holland.</p>
<p>cód. 30809LC</p>	<p>cód. 30810LC</p>
	<p>Cód. de Referencia Original 944030809</p> <p>Guía despalilladora para kit 29867LC para vendimiadoras Braud New Holland.</p>
	<p>Cód. de Referencia Original 944030810</p> <p>Guía despalilladora para kit 29867LC para vendimiadoras Braud New Holland.</p>
<p>cód. 30811LC</p>	<p>cód. 31960LC</p>
	<p>Cód. de Referencia Original 944030811</p> <p>Guía despalilladora para kit 29867LC para vendimiadoras Braud New Holland.</p>
	<p>Cód. de Referencia Original 944031960</p> <p>Guía despalilladora para kit 29867LC para vendimiadoras Braud New Holland.</p>
<p>cód. 32090LC</p>	<p>cód. 43927LC</p>
	<p>Cód. de Referencia Original 944032090</p> <p>Guía despalilladora para kit 29866LC para vendimiadoras Braud New Holland.</p>
	<p>Cód. de Referencia Original 84243927</p> <p>Guía para despalilladora para vendimiadoras Braud New Holland.</p>
<p>cód. 34229LC</p>	<p>cód. 48137LC</p>
	<p>Cód. de Referencia Original 84234229</p> <p>Guía para despalilladora para vendimiadoras Braud New Holland.</p>
	<p>Cód. de Referencia Original 84248137</p> <p>Guía para despalilladora para vendimiadoras Braud New Holland.</p>

DESPALILLADO

cód. 27448LC



Cód. de Referencia Original
944027448

Guía para despalilladora para vendimiadoras Braud New Holland.

cód. 30101LC



Cód. de Referencia Original
944030101

Guía para despalilladora para vendimiadoras Braud New Holland.

cód. 79882LC



Cód. de Referencia Original
84579882

Guía para vendimiadoras Braud New Holland series 9000M y 9000L.

cód. 76639LC



Cód. de Referencia Original
84576639

Guía curva para despalilladora Braud series 9000M y 9000L.

cód. 90324LC



Cód. de Referencia Original
47890324

Guía para despalilladora Braud series 9000M y 9000L (version alta).

cód. 32089LC



Cód. de Referencia Original
944032089

Guía para despalilladora Braud series SB, VL, VM y VN.

cód. 30230LC



Cód. de Referencia Original
944030230

Guía para despalilladora Braud series SB, VL, VM y VN.

ARTICULOS VARIOS

cód. 17480LC



Cód. de Referencia Original
920017480

Aislador para vendimiadoras Braud New Holland.

cód. 48978LC



Cód. de Referencia Original
84348978

Aislador para cabezal Braud New Holland.

cód. 29472LC



Cód. de Referencia Original
944029472

Collar soporte columna anterior para vendimiadoras Braud New Holland VL y VM.

cód. 29473LC



Cód. de Referencia Original
944029473

Collar soporte columna anterior para vendimiadoras Braud New Holland VL y VM.

ARTICULOS VARIOS

<p>cód. 55561LC</p>	<p>Cód. de Referencia Original 91335561</p> <p>Cojinete superior para columna anterior Braud New Holland.</p>	<p>cód. 07705LC</p>	<p>Cód. de Referencia Original 944007705</p> <p>Cojinete inferior para columna anterior Braud New Holland SB.</p>
<p>cód. 28987LC</p>	<p>Cód. de Referencia Original 944028987</p> <p>Soporte de cojinete inferior para columna anterior Braud New Holland VL y 9000.</p>	<p>cód. 92458LC</p>	<p>Cód. de Referencia Original 920092458</p> <p>Cojinete columnas para vendimiadoras Braud New Holland.</p>
<p>cód. 19190LC</p>	<p>Cód. de Referencia Original 920019190</p> <p>Filtro de aceite del hidráulico para vendimiadoras Braud New Holland SB.</p>	<p>cód. 18520LC</p>	<p>Cód. de Referencia Original 920018520</p> <p>Filtro de aceite del hidráulico para vendimiadoras Braud New Holland SB.</p>
<p>cód. 03260LC</p>	<p>Cód. de Referencia Original 87803260, 84228488</p> <p>Filtro de aceite del motor para vendimiadoras Braud New Holland.</p>	<p>cód. 64918LC</p>	<p>Cód. de Referencia Original 9964918</p> <p>Filtro de aceite del hidráulico para vendimiadoras Braud New Holland.</p>
<p>cód. 64728LC</p>	<p>Cód. de Referencia Original 9964728</p> <p>Filtro de aceite del hidráulico para vendimiadoras Braud New Holland.</p>	<p>cód. 14564LC</p>	<p>Cód. de Referencia Original 84214564, 47135706</p> <p>Filtro gasolio para vendimiadoras Braud New Holland.</p>
<p>cód. 48882LC</p>	<p>Cód. de Referencia Original 84348882</p> <p>Filtro gas-oil para vendimiadoras Braud New Holland.</p>	<p>cód. 12164LC</p>	<p>Cód. de Referencia Original 84412164</p> <p>Filtro gas-oil para vendimiadoras Braud New Holland.</p>

ARTICULOS VARIOS

cód. 28488LC



Cód. de Referencia Original
84228488

Filtro de aceite del motor para
vendimiadoras Braud New Holland.

cód. 18512LC



Cód. de Referencia Original
84218512, 944028501

Techo modificado por LC para
vendimiadoras Braud New Holland series
VL y 9000, con cableado y predisposición
instalación luces.

cód. 26230LC



Cód. de Referencia Original
944026230

Freno sacudida para vendimiadoras
Braud New Holland VL.

cód. 55402LC



Cód. de Referencia Original
84255402

Freno sacudida para vendimiadoras
Braud New Holland 9000.

cód. 85501LC

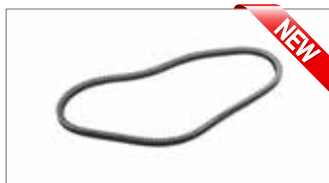

Cód. de Referencia Original
87485501

Cinghia di trasmissione per impianto aria
condizionata per vendemmiatrici Braud
New Holland.



DESPALILLADORA

DESPALILLADORA

<p>cód. CG315LC</p>	<p>cód. CG415LC</p>
	<p>Cód. de Referencia Original -</p> <p>Kit despalilladora CLEANGRAPE derecho y izquierdo. Medidas: 1600 x 700 x 880 mm. VER ANEXO 7</p>
	<p>Cód. de Referencia Original -</p> <p>Kit despalilladora CLEANGRAPE derecho y izquierdo. Medidas: 1955 x 700 x 880 mm. Nueva versión. VER ANEXO 7</p>
<p>cód. CG326LC</p>	<p>cód. CG315LC2A</p>
	<p>Cód. de Referencia Original -</p> <p>Kit despalilladora CLEANGRAPE, versión larga, derecho y izquierdo. Medidas: 2125 x 700 x 1000 mm. VER ANEXO 7</p>
	<p>Cód. de Referencia Original -</p> <p>Kit despalilladora CLEANGRAPE derecho y izquierdo. Versión con dos árboles. Medidas: 1600 x 700 x 880 mm. VER ANEXO 7</p>
<p>cód. CG415LC2A</p>	<p>cód. CG326LC2A</p>
	<p>Cód. de Referencia Original -</p> <p>Kit despalilladora CLEANGRAPE derecho y izquierdo. Versión con dos árboles. Medidas: 1955 x 700 x 880 mm. Nueva versión. VER ANEXO 7</p>
	<p>Cód. de Referencia Original -</p> <p>Kit despalilladora CLEANGRAPE, versión larga, derecho y izquierdo. Versión con dos árboles. Medidas: 2125 x 700 x 1000 mm. VER ANEXO 7</p>
<p>cód. CNVSXLC</p>	<p>cód. CNVDXLC</p>
	<p>Cód. de Referencia Original -</p> <p>Kit cinta transportadora izquierda para despalilladora, con estructura de acero inox, 2 rodillos de goma, una cinta de PVC, transmisión y motor hidráulico. VER ANEXO 7</p>
	<p>Cód. de Referencia Original -</p> <p>Kit cinta transportadora derecha para despalilladora, con estructura de acero inox, 2 rodillos de goma, una cinta de PVC, transmisión y motor hidráulico. VER ANEXO 7</p>
<p>cód. LCSE0214DX</p>	<p>cód. LCSE0214SX</p>
	<p>Cód. de Referencia Original -</p> <p>Kit sensores para despalilladora - Derecho.</p>
	<p>Cód. de Referencia Original -</p> <p>Kit sensores para despalilladora - Izquierdo.</p>
<p>cód. 00614LC</p>	<p>cód. 27438LC</p>
	<p>Cód. de Referencia Original -</p> <p>Paleta para despalilladora.</p>
	<p>Cód. de Referencia Original -</p> <p>Dedo despalilladora largo para CG415LC.</p>

DESPALILLADORA

cód. 27439LC



Cód. de Referencia Original

Soporte dedo desgranador para despalilladora CG415LC.

cód. PN62BRA



Cód. de Referencia Original

Piñón cinta despalilladora.

cód. MNPRBRA



Cód. de Referencia Original

Malla cinta (rosa) + Eje cinta (rosa).

cód. MNMGBRA

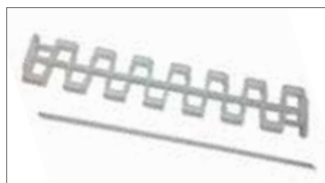

Cód. de Referencia Original

Malla cinta alta producción (blanco) + Eje cinta (blanco).

cód. 150802004



Cód. de Referencia Original

Guía curva superior.

cód. 150802003



Cód. de Referencia Original

Guía curva inferior.

cód. 150802002



Cód. de Referencia Original

Guía recta inferior.

cód. 150802007



Cód. de Referencia Original

Guía curva final.

cód. 240019G



Cód. de Referencia Original

Soporte de cojinete para eje despalillador Ø 25 mm.

cód. 385098G



Cód. de Referencia Original

Soporte de cojinete para eje despalillador Ø 20 mm.

cód. 240040G



Cód. de Referencia Original

Soporte de cojinete para eje despalillador Ø 30 mm.

GUÍA PATIN PARA BRAUD SB64

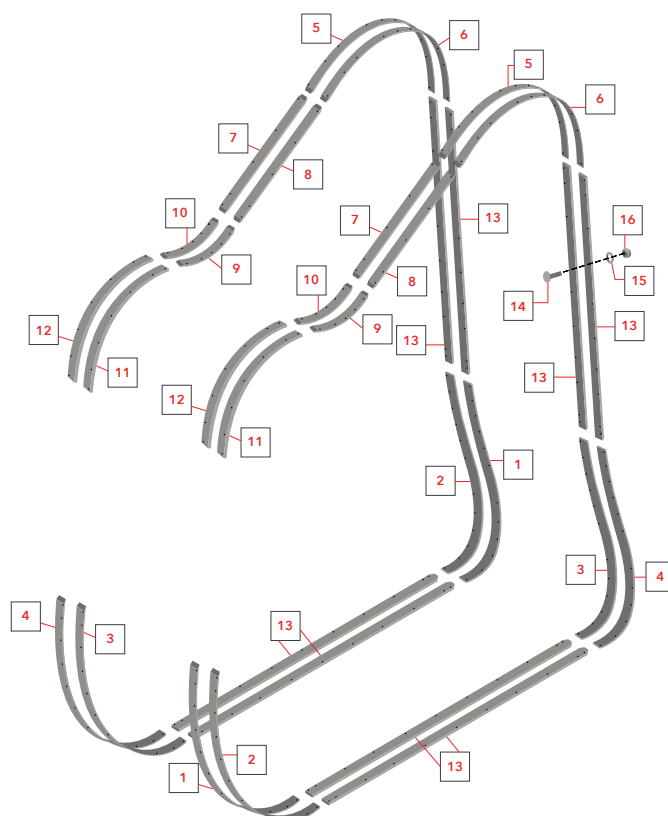

1 - 06220LC	Cód. de Referencia Original 944006220	Guía patin derecha interior trasera.	9 - 22396LC	Cód. de Referencia Original 944022396	Guía superior izquierda.
2 - 06221LC	Cód. de Referencia Original 944006221	Guía patin derecha exterior trasera + izquierda exterior delantera.	10 - 22397LC	Cód. de Referencia Original 9440022397	Guía superior derecha.
3 - 06222LC	Cód. de Referencia Original 944006222	Guía patin izquierda interior trasera.	11 - 07947LC	Cód. de Referencia Original 944007947	Guía patin curva izquierda para SB, VL, VM y VN.
4 - 06223LC	Cód. de Referencia Original 944006223	Guía patin izquierda exterior trasera + derecha exterior delantera.	12 - 07946LC	Cód. de Referencia Original 944007946	Guía patin curva derecha para SB, VL, VM y VN.
5 - 13735LC	Cód. de Referencia Original 944013735	Guía patin curva derecha trasera superior.	13 - 05797LC	Cód. de Referencia Original 944005797	Guía patin inferior.
6 - 13736LC	Cód. de Referencia Original 944013736	Guía patin curva izquierda trasera superior.	14 - 19521LC	Cód. de Referencia Original 920019521	Tornillo M8 x 25.
7 - 15638LC	Cód. de Referencia Original 944015638	Guía superior derecha.	15 - 11230LC	Cód. de Referencia Original 920011230	Arandela M8.
8 - 15639LC	Cód. de Referencia Original 944015639	Guía superior izquierda.	16 - 08122LC	Cód. de Referencia Original 920008122	Tuerca M8.

GUÍA PATIN PARA BRAUD VL

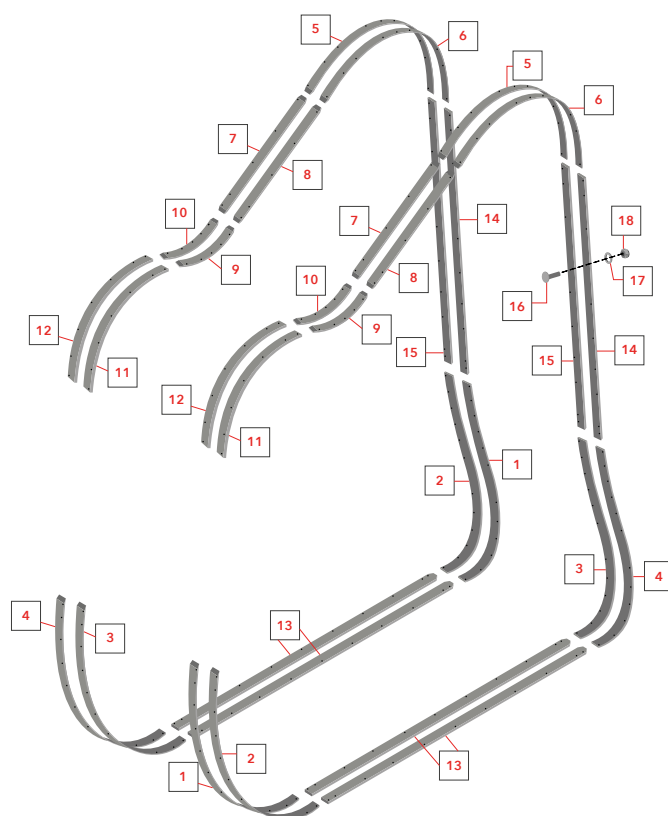

1 - 06220LC	Cód. de Referencia Original 944006220	Guía patin derecha interior trasera.	11 - 07947LC	Cód. de Referencia Original 944007947	Guía patin curva izquierda para SB, VL, VM y VN.
2 - 06221LC	Cód. de Referencia Original 944006221	Guía patin derecha exterior trasera + izquierda exterior delantera.	12 - 07946LC	Cód. de Referencia Original 944007946	Guía patin curva derecha para SB, VL, VM y VN.
3 - 06222LC	Cód. de Referencia Original 944006222	Guía patin izquierda interior trasera.	13 - 05797LC	Cód. de Referencia Original 944005797	Guía patin inferior.
4 - 06223LC	Cód. de Referencia Original 944006223	Guía patin izquierda exterior trasera + derecha exterior delantera.	14 - 27193LC	Cód. de Referencia Original 944027193	Guía patin trasera izquierda.
5 - 13735LC	Cód. de Referencia Original 944013735	Guía patin curva derecha trasera superior.	15 - 27192LC	Cód. de Referencia Original 944027192	Guía patin trasera derecha.
6 - 13736LC	Cód. de Referencia Original 944013736	Guía patin curva izquierda trasera superior.	14 - 32847LC	Cód. de Referencia Original 944032847	Guía patin vertical izquierda (solo VL 6070 Italia).
7 - 15638LC	Cód. de Referencia Original 944015638	Guía superior derecha.	15 - 32848LC	Cód. de Referencia Original 944032848	Guía patin vertical derecha (solo VL 6070 Italia).
8 - 15639LC	Cód. de Referencia Original 944015639	Guía superior izquierda.	16 - 19521LC	Cód. de Referencia Original 920019521	Tornillo M8 x 25.
9 - 22396LC	Cód. de Referencia Original 944022396	Guía superior izquierda.	17 - 11230LC	Cód. de Referencia Original 920011230	Arandela M8.
10 - 22397LC	Cód. de Referencia Original 9440022397	Guía superior derecha.	18 - 08122LC	Cód. de Referencia Original 920008122	Tuerca M8.

GUÍA PATIN PARA BRAUD 9000

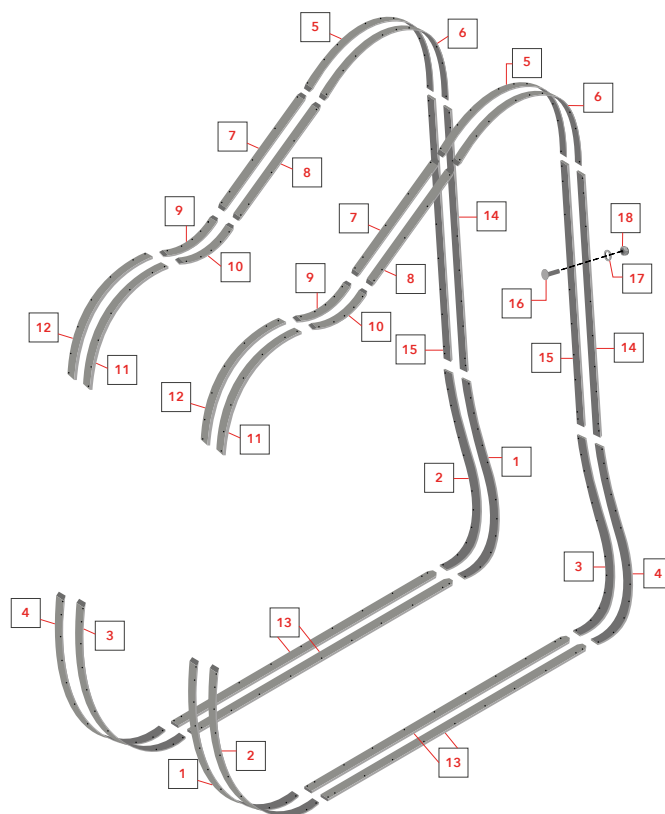

1 - 06220LC	Cód. de Referencia Original 944006220	Guía patin derecha interior trasera.	10 - 44823LC	Cód. de Referencia Original 87644823	Guía superior izquierda.
2 - 06221LC	Cód. de Referencia Original 944006221	Guía patin derecha exterior trasera + izquierda exterior delantera.	11 - 44825LC	Cód. de Referencia Original 87644825	Guía superior anterior izquierda.
3 - 06222LC	Cód. de Referencia Original 944006222	Guía patin izquierda interior trasera.	12 - 44824LC	Cód. de Referencia Original 87644824	Guía superior anterior derecha.
4 - 06223LC	Cód. de Referencia Original 944006223	Guía patin izquierda exterior trasera + derecha exterior delantera.	13 - 05797LC	Cód. de Referencia Original 944005797	Guía patin inferior.
5 - 13735LC	Cód. de Referencia Original 944013735	Guía patin curva derecha trasera superior.	14 - 27193LC	Cód. de Referencia Original 944027193	Guía patin trasera izquierda.
6 - 13736LC	Cód. de Referencia Original 944013736	Guía patin curva izquierda trasera superior.	15 - 27192LC	Cód. de Referencia Original 944027192	Guía patin trasera derecha.
7 - 44833LC	Cód. de Referencia Original 87644833	Guía superior derecha.	16 - 19521LC	Cód. de Referencia Original 920019521	Tornillo M8 x 25.
8 - 44834LC	Cód. de Referencia Original 87644834	Guía superior izquierda.	17 - 11230LC	Cód. de Referencia Original 920011230	Arandela M8.
9 - 44822LC	Cód. de Referencia Original 87644822	Guía superior derecha.	18 - 08122LC	Cód. de Referencia Original 920008122	Tuerca M8.

MANDO SACUDIDA

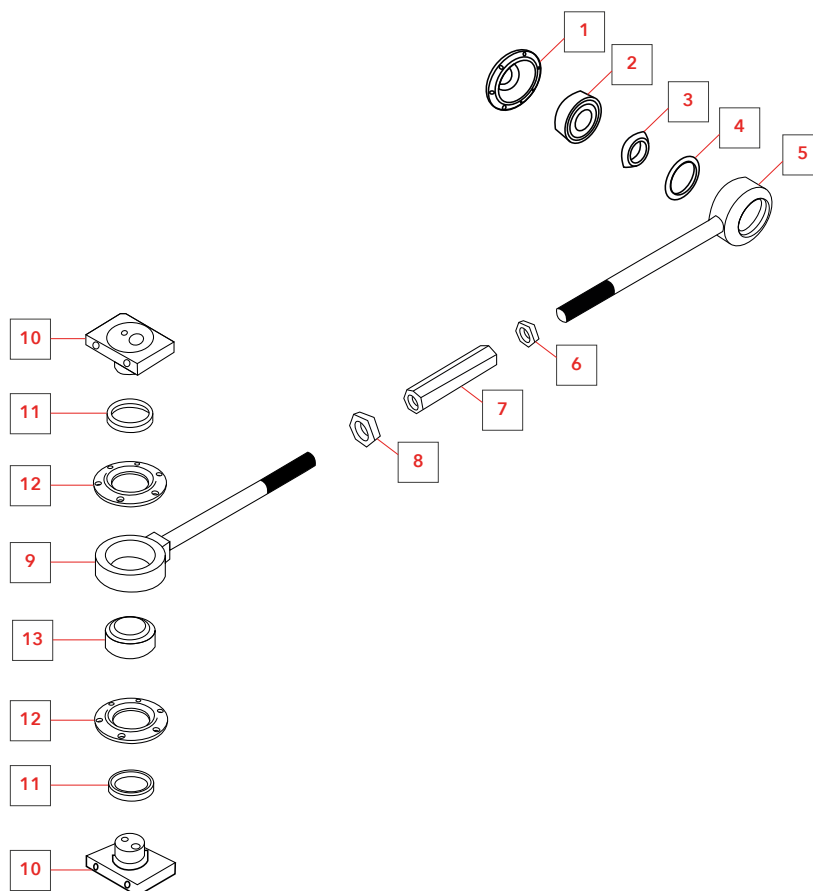

1 - 00002LC	Cód. de Referencia Original 944000002	Tapon de brida.	8 - 04968LC	Cód. de Referencia Original 707704968	Tuerca delgada.
2 - 96210LC	Cód. de Referencia Original 26796210	Cojinete brazo sacudidor.	9 - 00053LC	Cód. de Referencia Original 944000053	Biela de eslabòn.
3 - 07715LC	Cód. de Referencia Original 944007715	Cubo brazo sacudidor.	10 - 07020LC	Cód. de Referencia Original 944007020	Soporte brazo sacudidor.
4 - 07716LC	Cód. de Referencia Original 944007716	Kit juntas para brazo sacudidor.	11 - 07018LC	Cód. de Referencia Original 944007018	Kit juntas para brazo sacudidor.
5 - 00056LC	Cód. de Referencia Original 944000056	Biela de eslabòn.	12 - 07019LC	Cód. de Referencia Original 944007019	Retenedor brazo sacudidor.
6 - 08858LC	Cód. de Referencia Original 920008858	Tuerca delgada.	13 - 02308LC	Cód. de Referencia Original 920002308	Articulaciòn brazo sacudidor.
7 - 02335LC	Cód. de Referencia Original 944002335	Manguito de reglaje.			

TÚNEL ASPIRADOR SUPERIOR

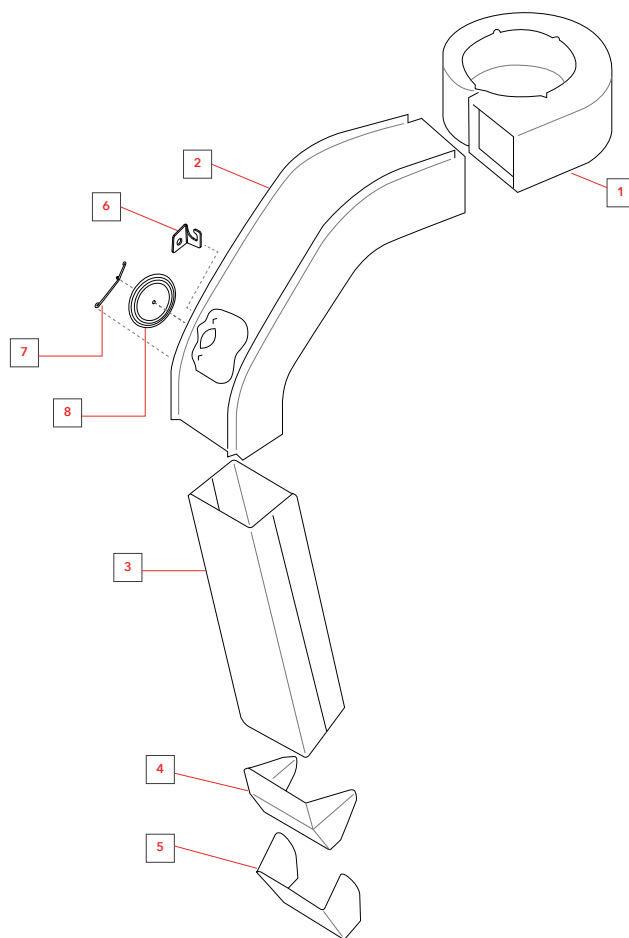

1 - 26159LC	Cód. de Referencia Original 84126159	Cajon aspirador superior para 9000.	3 - 16214LC	Cód. de Referencia Original 944016214	Boca inferior túnel aspirador para SB y VL.
1 - 05499LC	Cód. de Referencia Original 944005499	Cajon aspirador superior para SB, VL, VM y VX.	3 - 86441LC	Cód. de Referencia Original 87686441	Boca inferior túnel aspirador para 9000.
2 - 05501LC	Cód. de Referencia Original 944005501	Boca superior izquierda túnel aspirador para SB.	4 - 08281LC	Cód. de Referencia Original 944008281	Extensión boca inferior túnel aspirador para SB y VL.
2 - 05502LC	Cód. de Referencia Original 944005502	Boca superior derecha túnel aspirador para SB.	5 - 05491LC	Cód. de Referencia Original 944005491	Tapa izquierda inferior túnel aspirador para SB, VL, y 9000.
2 - 27489LC	Cód. de Referencia Original 944027489	Boca superior izquierda túnel aspirador para VL.	5 - 05492LC	Cód. de Referencia Original 944005492	Tapa derecha inferior túnel aspirador para SB, VL, y 9000.
2 - 27538LC	Cód. de Referencia Original 944027538	Boca superior derecha túnel aspirador para VL.	6 - 05391LC	Cód. de Referencia Original 944005391	Gancho pasador para escotilla tubo de descarga.
2 - 218519LC	Cód. de Referencia Original 84218519	Boca superior izquierda túnel aspirador para 9000.	7 - 05392LC	Cód. de Referencia Original 944005392	Pasador para escotilla tubo de descarga.
2 - 218520LC	Cód. de Referencia Original 84218520	Boca superior derecha túnel aspirador para 9000.	8 - 06745LC	Cód. de Referencia Original 944006745	Escotilla tubo de descarga.

KIT MODIFICACIÓN SACUDIDA LACRUZ® PARA VENDIMIADORAS BRAUD NEW/HOLLAND

KIT SOPORTE PARA MODIFICACIÓN SACUDIDA BRAUD CON UNA SOLA COLUMNA



KTSXBRA

Kit soporte izquierdo para modificación sacudida LaCruz para vendimiadoras Braud 1214, 2414, 2514, 2614, 2714 con una sola columna.

KIT SOPORTE PARA MODIFICACIÓN SACUDIDA BRAUD CON UNA SOLA COLUMNA



KTDXBRA

Kit soporte derecho para modificación sacudida LaCruz para vendimiadoras Braud 1214, 2414, 2514, 2614, 2714 con una sola columna.

SACUDIDOR PARA MODIFICACIÓN LACRUZ



FRS4BRA

Sacudidor patentado LaCruz para kit de modificación sacudida LaCruz para vendimiadoras Braud 1214, 2414, 2514, 2614, 2714 con una sola columna.

DIAGRAMA DE MONTAJE DE SOPORTE

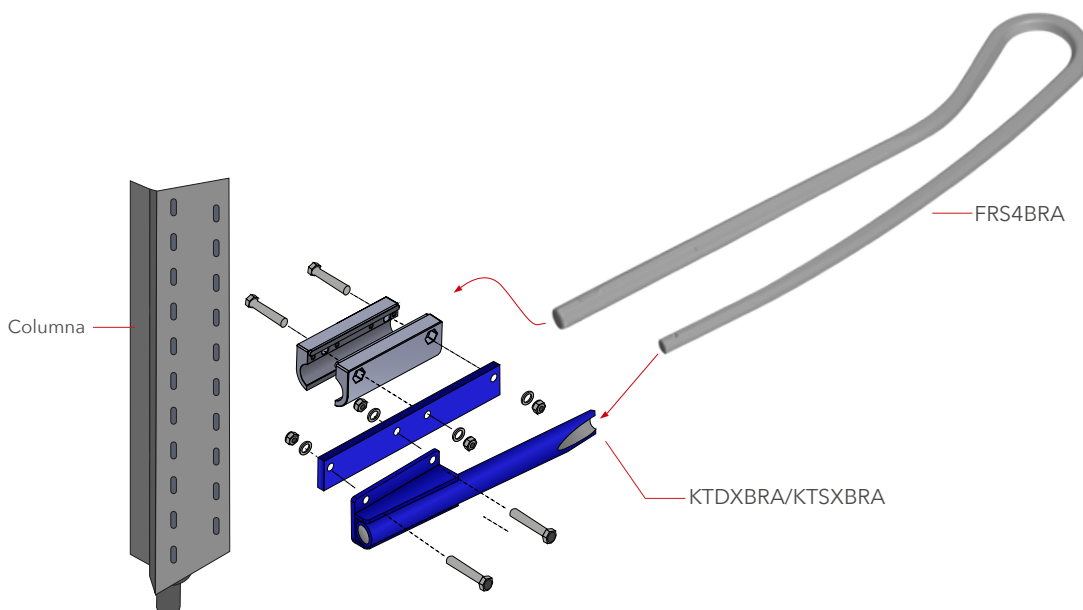

DESPALILLADORA COMPATIBLE PARA VENDIMIADORAS

VERSIÓN CON UN ÁRBOL



La cámara del despallado aísla la acción del rotor. Todas las uvas sueltas pueden entrar en las tolvas, mientras que hojas y tallos son conducidos hacia el final de la máquina, donde caen al suelo. El rotor helicoidal está equipado con extremidades moldeadas en tecnopolímero deformable, delicadas con la uva también a altas velocidades y en condiciones de elevada producción. La incidencia de las extremidades en sí y las rpm del rotor se pueden ajustar fácilmente para adaptarse a las características de la cosecha.

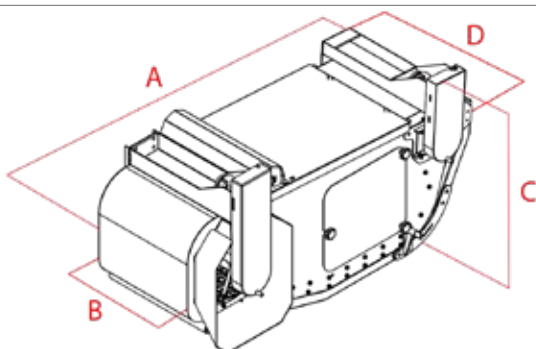
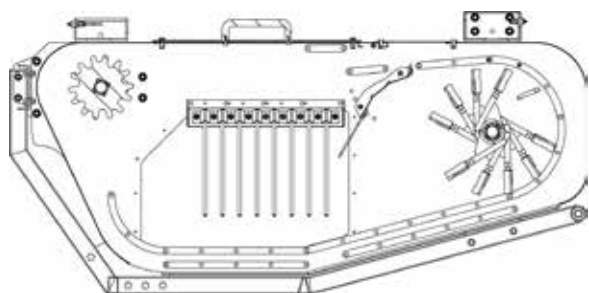

VERSIÓN CON UN ÁRBOL

LARGO (A)	166 cm
ANCHO (B)	51,5 cm
ALTURA (C)	93 cm
ANCHO MAX. (D)	75 cm

VERSIÓN CON DOS ÁRBOLES



Comparado con la versión anterior, **CLEANGRAPE 2** es caracterizado por un cuerpo más largo, una mayor apertura para la entrada del producto y para la salida de tallos, pecillos y hojas. También tiene dos árboles y el rotor se puede equipar con más extremidades; disponible en la versión con correa estándar o de alta producción rendimiento y se puede personalizar en el color de la carroería.

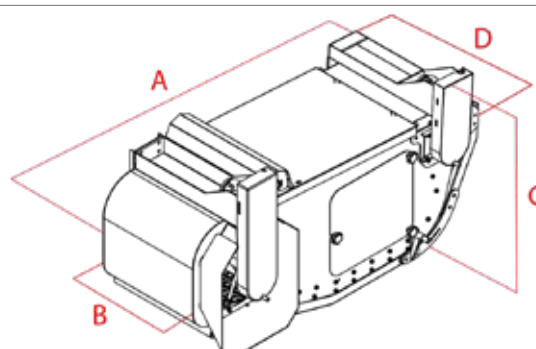
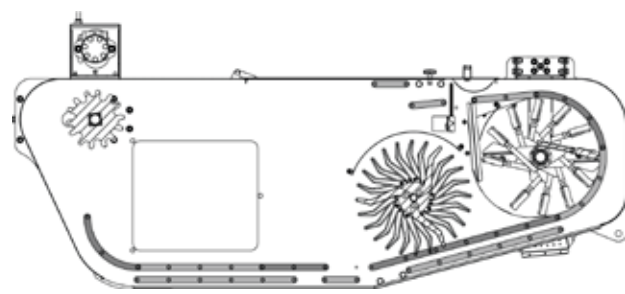

VERSIÓN CON DOS ÁRBOLES

LARGO (A)	196 cm
ANCHO (B)	51,5 cm
ALTURA (C)	85 cm
ANCHO MAX. (D)	73 cm

DESPALILLADORA COMPATIBLE PARA VENDIMIADORAS

VERSIÓN CON UN ÁRBOL



La cámara del despalillado aísla la acción del rotor. Todas las uvas sueltas pueden entrar en las tolvas, mientras que hojas y tallos son conducidos hacia el final de la máquina, donde caen al suelo. El rotor helicoidal está equipado con extremidades moldeadas en tecnopolímero deformable, delicadas con la uva también a altas velocidades y en condiciones de elevada producción. La incidencia de las extremidades en sí y las rpm del rotor se pueden ajustar fácilmente para adaptarse a las características de la cosecha.

KIT CINTA TRANSPORTADORA



Kit cinta transportadora izquierda y derecha para despalilladora, con estructura de acero inox, 2 rodillos de goma, una cinta de PVC, transmisión y motor hidráulico.

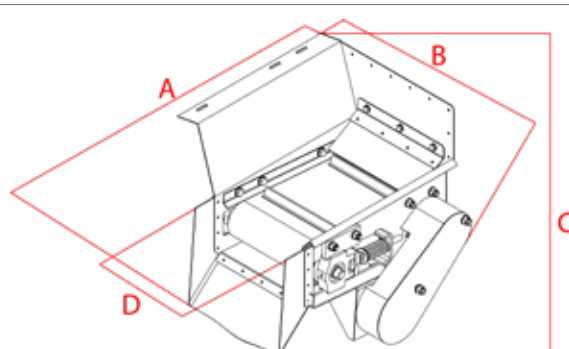
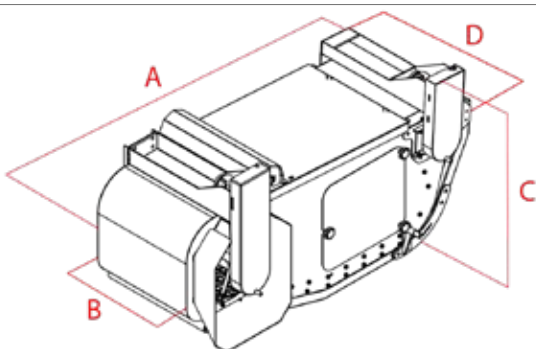
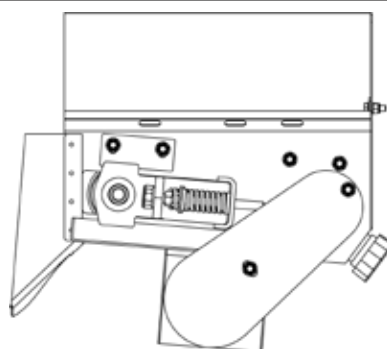
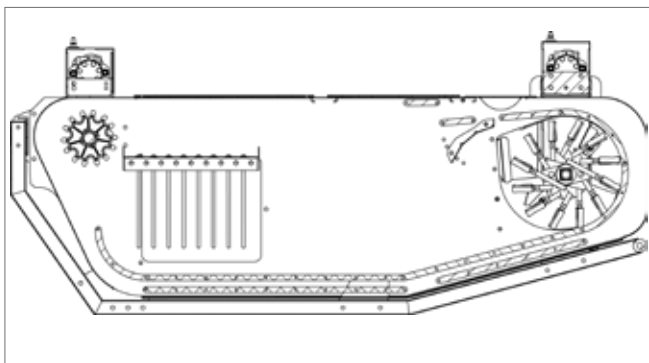

VERSIÓN CON UN ÁRBOL

KIT CINTA TRANSPORTADORA

LARGO (A)	166 cm
ANCHO (B)	51,5 cm
ALTURA (C)	93 cm
ANCHO MAX. (D)	75 cm

LARGO (A)	54 cm
ANCHO (B)	48 cm
ALTURA (C)	47 cm
ANCHO MAX. (D)	27 cm

CONDICIONES GENERALES DE VENTA

Estas condiciones generales rigen las relaciones contractuales de venta entre la sociedad LaCruz® S.r.l. (en adelante, "Vendedor") y sus clientes (en adelante, "Comprador"), y constituyen parte integral de la Propuesta de Compra.

1. DEFINICIONES Y EFICACIA DE LAS CONDICIONES GENERALES

En la propuesta de compra/contrato de venta se entiende por:

"nueva", máquina nueva;

"revisada", máquina recientemente revisada/recondicionada;

"a revisar", máquina usada para la cual se recomienda realizar algunas acciones de mantenimiento/sustituciones/intervenciones que se acordarán previamente con el cliente;

"tal cual en el estado en que se encuentra", máquina usada;

"no funciona", máquina usada fuera de servicio;

Cualquier disposición que suponga una excepción a lo previsto en las condiciones generales de compra tendrá eficacia solo si las partes la acuerdan y aceptan expresamente por escrito.

Estas condiciones generales tienen eficacia hasta que hayan sido expresamente revocadas por el Vendedor o sean sustituidas por nuevas condiciones que entren en vigor a partir del momento de su firma.

2. PEDIDOS

La Propuesta de Compra, también negociada o tratada, que llega al Vendedor se considera definitiva solo si este la acepta expresamente al firmarla. La Propuesta de Compra modificada por el Vendedor se considerará como una propuesta nueva y deberá ser firmada expresamente por el Comprador.

3. PRECIO

El precio de venta es el que figura en la lista de precios vigente en el momento de la firma de la propuesta de compra, o el negociado entre las partes y que figura en la propia propuesta de compra.

A menos que se establezca lo contrario, el precio de venta se entiende por mercancía embalada de acuerdo con los usos del sector en relación con el medio de transporte pactado, entendiéndose asimismo que cualquier otro gasto o cargo correrá a cargo del Comprador. A menos que se acuerde lo contrario por escrito, el precio no incluye IVA, embalaje, gastos aduaneros, transporte y accesorios.

A la firma de este contrato, el Comprador pagará, cuando lo requiera el Vendedor, una suma, indicada por el Vendedor, en concepto de depósito. La propuesta del Comprador resulta aceptada y vinculante para el Vendedor en el momento de su firma, junto con las condiciones generales de venta, por ambas partes. La no aceptación por parte del Vendedor no podrá dar lugar a la pretensión de indemnización alguna por daños y supondrá solamente el reembolso de la suma que en su caso hubiera ya desembolsado el Comprador.

4. TRANSPORTE DE LA MERCANCÍA

Si se ha acordado una venta con transporte a través de transportista, los riesgos se transfieren al Comprador con la entrega de la mercancía al primer transportista: cualquier reclamación por roturas, deterioros, alteraciones o deficiencias deberá ser notificada al transportista en los términos previstos por la ley, poniéndolo en todo caso en conocimiento del Vendedor.

A menos que se acuerde lo contrario por escrito, la entrega se realizará franco fábrica en la planta del Vendedor en vía Concordia 16 Z.I.- 31046 Oderzo (Trevi). La obligación de entrega del Vendedor se considera cumplida cuando este haya remitido los bienes directamente al Comprador o a un transportista.

Cualquier acuerdo que suponga una excepción a lo anterior, también en relación con los riesgos asociados, deberá figurar en la Propuesta de Compra y en el Contrato de Venta, en especial en los casos en que se acuerden formas de transporte definidas según los Incoterms©2010.

5. EXPORTACIÓN

En caso de exportación de la mercancía comprada, el ordenante se compromete a obtener, a su cargo, todos los documentos necesarios para la exportación (permiso de exportación y de aduanas, etc.).

LaCruz no es responsable de la legalidad de la exportación de la mercancía, así como de la conformidad con los requisitos normativos y técnicos del país de importación. Además de ello, LaCruz tampoco se hace responsable de la conformidad de la mercancía con el nivel técnico del país importador.

6. LAZOS DE ENTREGA

A menos que se acuerde otra cosa, los plazos de entrega previstos en la propuesta de compra/contrato de venta son puramente orientativos y no esenciales; cualquier retraso en la entrega no podrá dar derecho a indemnizaciones y/o compensaciones de ningún tipo al Comprador.

Cualquier modificación solicitada en la fase de producción exime no obstante al Vendedor del cumplimiento de los plazos acordados. En ese caso, se renegociarán los plazos y las condiciones de entrega. En caso de retirada de la mercancía a cargo del Comprador, este se compromete a retirarla cuando se ponga a su disposición, en un plazo no superior a cinco días desde la comunicación telefónica o por escrito (también por correo electrónico) de disponibilidad.

En caso de no retirarla en los plazos establecidos, el Vendedor tendrá derecho a solicitar una penalización equivalente al 5 % del importe de la venta por cada día de retraso, siempre sin perjuicio de una compensación por daños mayores. Además, si el retraso del Comprador respecto al plazo establecido para la retirada de la mercancía es superior a 30 días, el vendedor tendrá derecho a rescindir la propuesta de compra/contrato de venta por incumplimiento del comprador, reteniendo el importe que este ya hubiera pagado. Podrá asimismo reclamar los

gastos soportados por cualquier restauración acordada durante la negociación y la definición del pedido, sin perjuicio de cualquier otro derecho, en particular la compensación por cualquier daño mayor.

7. CAUSAS DE IMPEDIMENTO

El Vendedor y/o el Comprador no podrán considerarse responsables por el incumplimiento, incluso parcial, de una de sus obligaciones si este incumplimiento se debe a un impedimento independiente de su voluntad, por tanto razonablemente imprevisible en el momento de firmar la propuesta de compra/contrato de venta, impedimento que no podría haberse evitado de ninguna manera.

En presencia de este impedimento, las Partes estarán obligadas a comunicarlo sin demora.

Se deberá dar una comunicación similar en cuanto cese la causa que haya provocado el impedimento.

En caso de omisión de la comunicación anterior, la parte incumplidora deberá compensar cualquier daño ocasionado.

En todo caso, si el impedimento persiste durante un periodo superior a 20 días, cada parte tendrá derecho a rescindir la propuesta de compra/contrato de venta mediante comunicación escrita a la otra parte, a excepción de que en ese caso surjan o se deriven costes o derechos adicionales.

8. PRUEBAS

En relación con la venta de máquinas, para las cuales es necesario realizar pruebas "sobre el terreno", el Comprador se obliga a reembolsar al Vendedor todos los costes que este deba soportar por el traslado y por la puesta a disposición de su personal especializado, empleado en la realización de las pruebas.

9. GARANTÍA DE LOS PRODUCTOS. RECLAMACIONES

Los productos comprados deben ser verificados y comprobados en el momento de la entrega. Cualquier discrepancia con respecto a la cantidad, el género o el tipo de los productos vendidos, así como cualquier reclamación referida a defectos o disconformidades reconocibles con el uso de la diligencia normal, deberá notificarse siempre por escrito en el plazo máximo de 8 (ocho) días desde la recepción de los bienes, con una descripción analítica para facilitar y permitir una verificación inmediata. Transcurrido este plazo, los bienes se considerarán a todos los efectos aceptados y no reclamados. Además, el uso y/o instalación efectivos de los bienes que presenten defectos reconocibles excluye la posibilidad de reclamaciones o quejas referentes a los propios defectos.

La intervención del Vendedor con el único propósito de verificar los defectos notificados no constituirá el reconocimiento de los mismos.

El Vendedor garantiza los productos por defectos de diseño, de material y de fabricación, durante un periodo de 12 (doce) meses a partir de la fecha de entrega. Los defectos o vicios de los productos, no reconocibles a través de una verificación diligente, deben notificarse por escrito al Vendedor, mediante correo electrónico certificado, so pena de vencimiento, dentro de los 8 (ocho) días posteriores a su detección, y en todo caso no después del plazo de garantía previsto anteriormente. Cualquier reclamación debe especificar con precisión el defecto encontrado. Los productos objeto de reclamación deben ponerse siempre a disposición de los encargados del Vendedor para su verificación.

Las reclamaciones presentadas en los plazos y formas descritos anteriormente no supondrán la resolución del contrato, sino, a discreción del Vendedor, la reparación o sustitución de los productos defectuosos, cuando no se compruebe que los vicios/defectos son atribuibles a la acción del Comprador.

En ese caso, cuando el Vendedor decida en todo caso realizar reparaciones/sustituciones, estas no significarán el reconocimiento del vicio y, por lo tanto, se le cobrarán al Comprador. Con excepción de casos de dolo o negligencia grave, lo dispuesto anteriormente excluye cualquier otra responsabilidad del Vendedor originada en cualquier caso por los bienes suministrados o por su reventa. En particular, no se podrán reclamar compensaciones y/o indemnizaciones por daños, directos o indirectos, de cualquier naturaleza, derivados del hecho de no usar los bienes o de un uso limitado.

La mercancía reclamada deberá ser devuelta libre de cualquier coste a la dirección del Vendedor y deberá estar acompañada del correspondiente documento de devolución. En caso de que el Vendedor envíe bienes en sustitución de aquellos defectuosos, antes de la recepción de estos últimos, el Comprador deberá devolver los bienes en mal estado al Vendedor dentro de los 15 días posteriores a la recepción de los bienes de sustitución. Los bienes sustituidos pasarán a ser propiedad del Comprador. Si el Comprador, cuando el Vendedor no lo autorice por escrito, no devuelve los productos defectuosos dentro del plazo mencionado, estará obligado a pagar los bienes enviados en sustitución. Los costes y los riesgos de transporte tanto de los bienes defectuosos como de los bienes reparados o sustituidos corren a cargo del Comprador.

El Comprador declara haber sido informado dentro de la propuesta de compra/contrato de venta sobre el estado de los bienes comprados. También declara reconocer el hecho de que cualquier defecto de conformidad puede referirse a la antigüedad de los bienes y acepta que no pueden considerarse defectos de conformidad aquellos derivados del desgaste normal, de la falta de mantenimiento y del incumplimiento de las indicaciones proporcionadas por el fabricante para el empleo y el mantenimiento de los bienes.

El Vendedor no ofrecerá ninguna garantía en caso de que se detecten descuidos, alteraciones (añadido o retirada de componentes, intervenciones realizadas por personal no autorizado), negligencias en la instalación o instalaciones efectuadas en ambientes no conformes a las especificaciones comunicadas por el Vendedor,

uso indebido de los bienes, conservación inapropiada de los mismos, desgaste normal, causas de fuerza mayor o circunstancias imprevisibles. El Vendedor declina toda responsabilidad por cualquier daño que pueda, directa o indirectamente, afectar a personas o cosas como consecuencia del incumplimiento de todos los requisitos indicados en la documentación específica que acompaña a los bienes, cuando así lo establece la ley, y en particular la referida a las advertencias en materia de instalación, uso y mantenimiento.

Cualquier reclamación relacionada con una entrega concreta no exime al Comprador de la obligación de retirar la cantidad restante de bienes prevista en la propuesta de compra/contrato de venta, o por otras propuestas de compra/contratos de venta firmados.

10. PAGOS

Los pagos deben realizarse exclusivamente al Vendedor en las condiciones acordadas o indicadas en la Propuesta de compra/contrato de venta. Los plazos de pago pactados son perentorios y se pueden modificar solo tras un acuerdo escrito entre las partes. Los cambios concedidos por agentes del Vendedor no son efectivos a menos que el Vendedor los apruebe por escrito.

Queda establecido que ninguna reclamación o queja da derecho al Comprador a suspender o en todo caso retrasar los pagos de los bienes objetos de reclamación, ni de aquellos incluidos en otras propuestas de compra/contratos de venta. En términos más generales, el Comprador no podrá llevar a cabo ninguna acción o excepción hasta después del pago íntegro de los bienes para los cuales se plantea dicha reclamación o excepción.

El Comprador no está autorizado a realizar ninguna deducción del precio pactado (por ejemplo, en caso de presuntos defectos de los bienes), si no se establece previamente por escrito con el Vendedor.

En caso de retraso en el pago en los plazos pactados, el Comprador deberá pagar los intereses de demora previstos por la normativa vigente.

Ante la intervención por parte de terceros, en particular con motivo de embargos del suministro de mercancías, el comprador deberá informar de inmediato por escrito a Lacruz, así como notificar a terceros en relación con la reserva de propiedad por parte de LaCruz.

11. RESERVA DE PROPIEDAD

Está expresamente prevista a favor del Vendedor la reserva de propiedad de todos los bienes objeto de la propuesta de compra/contrato de venta hasta que el Comprador haya pagado íntegramente el importe correspondiente al Vendedor por capital, intereses y cualquier otro concepto adeudado por cualquier motivo o razón en relación con esta venta.

A partir de la fecha de entrega, el Comprador será responsable de los riesgos y las consecuencias derivados de cualquier daño, robo, incendio, circunstancias imprevisibles o de fuerza mayor, daños a personas o cosas, y el Comprador, aunque tales hechos se produzcan, deberá respetar todas las obligaciones y las formas de pago pactadas.

El Comprador se compromete a no ceder o modificar los bienes, incluso parcialmente, sin el consentimiento expreso del Vendedor. Se compromete asimismo a mantenerlos en buen estado de conservación. El Comprador reconoce además al Vendedor el derecho a verificar el estado de conservación de los bienes hasta el pago total de los mismos.

Si las partes han acordado un pago a plazos, el impago en los plazos pactados incluso de una sola cuota cuyo importe supere la octava parte del precio de venta, le dará el Vendedor el derecho a considerar rescindido el contrato. El Comprador estará obligado a devolver los bienes y el Vendedor tendrá derecho a retener, en concepto de indemnización, las cuotas pagadas hasta ese momento, sin perjuicio del derecho a actuar para compensar el daño mayor.

Si el importe de una cuota no pagada es inferior a 1/8 del precio total, el Vendedor tendrá derecho de actuar para el cumplimiento y/o de prohibir el uso posterior del bien objeto de la venta, y/o de actuar por la vía ejecutiva sobre el propio bien o sobre otros bienes del Comprador.

Si el Vendedor no desea recurrir a la actuación anterior, podrá anular el beneficio del plazo para el Comprador. En ese caso, el Comprador estará obligado a pagar inmediatamente la totalidad del precio pactado.

12. DEVOLUCIÓN DE BIENES

El Vendedor no acepta devoluciones de bienes a menos que lo autorice previamente por escrito. En cualquier caso, los productos devueltos deben estar intactos (no desmontados), embalados (si es posible, en el embalaje original) y acompañados de nota de devolución, asumiendo el Comprador todos los costes y riesgos.

13. SUSPENSIÓN O CANCELACIÓN DE PEDIDOS

Si el Comprador no respeta, aunque solo sea parcialmente, una de las condiciones generales establecidas para la venta, así como en caso de dificultad constatada en los pagos o faltan o se reducen las garantías de solvencia o, más en general, su capacidad económica, el Vendedor tiene derecho a suspender o cancelar los pedidos en curso, o subordinar la entrega de los bienes a la prestación de las garantías de pago adecuadas. En caso de cancelación del pedido, las mercancías entregadas y no pagadas deben ser devueltas íntegramente y sin alteración alguna al Vendedor a expensas del Comprador dentro de los 5 días posteriores a la comunicación. El retraso en la devolución implica automáticamente, además de la devolución de la mercancía, la aplicación de una penalización equivalente al 5 % del importe de la venta por cada día de retraso y en todo caso en un porcentaje no inferior al 20 % del valor de la mercancía que figura en la facturación.

A menos que se acuerde por escrito, no se aceptará ninguna compensación entre

los créditos del Comprador respecto al Vendedor y las deudas del Comprador, por ningún motivo.

14. CONFORMIDAD DE LOS PRODUCTOS. MEJORAS Y MODIFICACIONES

No se garantizará la conformidad de los bienes/productos con las muestras expuestas con fines ilustrativos y/o con ilustraciones presentes en las listas de precios, catálogos o en documentos similares. En particular, el aspecto estético de los productos podrá diferir respecto a dichas muestras y/o a imágenes presentes en la documentación mencionada.

Además, también con respecto a los datos y la información proporcionados en la documentación indicada anteriormente, el Vendedor se reserva el derecho de realizar en sus productos todas las mejoras y modificaciones, también estéticas, que considere oportunas y necesarias, sin que por ello el Comprador pueda presentar reclamaciones o tenga derecho a resolver o rescindir propuestas de compra/contratos de venta firmados y/o reclamar indemnizaciones y/o solicitar reducciones del precio pactado.

15. PROPIEDAD INTELECTUAL

Todos los materiales impresos y otros documentos (listas de precios, catálogos u otros documentos similares, también en soporte informático y digital) relacionados con los productos son propiedad exclusiva del Vendedor. Su reproducción, incluso parcial, está prohibida salvo autorización previa del Vendedor.

El Vendedor advierte sobre el uso no autorizado de su marca y/o de otras marcas mostradas en los productos o relacionadas con los productos suministrados/vendidos, y/o denominaciones y signos distintivos, así como de los modelos y diseños relacionados con sus productos. En particular, está prohibido que el Comprador reproduzca de manera total y/o parcial modelos relacionados con los productos comprados o vistos. También está prohibido comunicar noticias e informaciones que permitan la reproducción de los propios modelos. El vendedor proporciona gratuitamente al Comprador, en el momento de la entrega del bien, un manual con instrucciones de uso detalladas. Este manual pasará a ser propiedad del Comprador pero deberá considerarse confidencial, incluso después del cese de las relaciones entre las partes.

16. RESOLUCIÓN DE CONTROVERSIAS

Para todas las controversias derivadas de la ejecución e interpretación de la relación contractual se reconoce la competencia exclusiva del Tribunal de Treviso.

17. DISPOSICIONES FINALES

Estas condiciones generales de venta se rigen por la ley italiana.

Si una disposición contractual prevista en estas condiciones generales de venta es inválida o nula, esta circunstancia no afectará a la validez de las demás disposiciones, que seguirán manteniendo su validez y eficacia.

18. PRIVACIDAD

El Comprador autoriza al Vendedor a introducir los datos personales que lo conciernen en el sitio web del Vendedor, como referencia comercial. Además, el Comprador, con el consentimiento específico para el tratamiento de los datos, autoriza al Vendedor a tratar los datos con la finalidad de transmisión de material ilustrativo de los productos del Vendedor y de otras comunicaciones de carácter comercial/promocional, por medio de envíos en papel y/o correo electrónico. Con relación a los datos tratados para estas finalidades, el Comprador podrá ejercer los derechos previstos por la normativa vigente.

El Comprador, de conformidad y a efectos del Reglamento UE núm. 2016/679 (y posteriores modificaciones/integraciones) sobre protección de las personas físicas respecto al tratamiento de los datos personales, así como del Decreto Legislativo italiano 196/03 según su integración por el Decreto Legislativo italiano 101/2018 (y posteriores modificaciones/integraciones), autoriza el tratamiento de sus datos y da su consentimiento para el uso de los mismos. Los datos personales solicitados y recibidos se utilizarán solo con la finalidad de ejecutar plenamente este contrato.





SOLUCIONES PARA LA VITICULTURA

MADE IN ITALY



LACRUZ® S.R.L.
Società Unipersonale

Via Concordia 16 ZI - Oderzo - TV - ITALY
Tel. +39 0422 209006 - Fax. +39 0422 810028
info@lacruz.it - www.lacruz.it

